

RMA 348.0

**STIHL**



2 - 34      Instruction Manual  
34 - 70      Manual de instrucciones

**! WARNING**

Read Instruction Manual thoroughly before use and follow all safety precautions – improper use can cause serious or fatal injury.

**! ADVERTENCIA**

Antes de usar la máquina lea y siga todas las precauciones de seguridad dadas en el manual de instrucciones – el uso incorrecto puede causar lesiones graves o mortales.



## Contents

1	Introduction.....	2
2	Guide to Using this Manual.....	2
3	Main Parts.....	3
4	Safety Symbols on the Products.....	3
5	Lawn Mower Safety Warnings.....	4
6	IMPORTANT SAFETY INSTRUCTIONS....	7
7	Battery Safety.....	13
8	Charger Safety.....	14
9	Maintenance, Repair and Storage.....	15
10	Before Starting Work.....	16
11	Charging the Battery.....	16
12	LED Diagnostics.....	17
13	Assembling the Lawn Mower.....	18
14	Adjusting the Lawn Mower.....	20
15	Inserting and Removing the Battery.....	21
16	Switching the Lawn Mower On and Off....	22
17	Checking the Lawn Mower.....	23
18	During Operation.....	23
19	After Finishing Work.....	24
20	Transporting the Lawn Mower, Battery and Charger.....	24
21	Storing the Lawn Mower, Battery and Charger.....	25
22	Cleaning.....	26
23	Inspection and Maintenance.....	27
24	Troubleshooting Guide.....	29
25	Specifications.....	31
26	Replacement Parts and Equipment.....	33
27	Disposal.....	33
28	Limited Warranty.....	33
29	Trademarks.....	33
30	Addresses.....	34

## 1 Introduction

Thank you for your purchase. The information contained in this manual will help you receive maximum performance and satisfaction from your STIHL lawn mower and, if followed, reduce the risk of injury during its use.

### SAVE THIS MANUAL!



Because a lawn mower is a high-speed cutting tool and is battery-powered, special safety precautions must be observed to reduce the risk of personal injury.



Read this instruction manual thoroughly before use and periodically thereafter. Follow all safety precautions. Careless or improper use of the lawn mower can cause serious or fatal injury.

Do not lend or rent your lawn mower without this instruction manual. Allow only persons who have

the proper training and fully understand the information in this manual to operate the lawn mower.

For further information, or if you do not understand any of the instructions in this manual, please go to [www.stihlusa.com](http://www.stihlusa.com) or contact your authorized STIHL servicing dealer.

## 2 Guide to Using this Manual

### 2.1 Signal Words

This manual contains safety information that requires your special attention. Such information is introduced with the following symbols and signal words:



#### DANGER

- Indicates a hazardous situation which, if not avoided, will result in death or serious injury.



#### WARNING

- Indicates a hazardous situation which, if not avoided, could result in death or serious injury.

#### NOTICE

- Indicates a risk of property damage, including damage to the machine or its individual components.

### 2.2 Symbols in Text

The following symbol is included to assist you with the use of the manual:



Refers to a designated chapter or sub-chapter in this instruction manual.

## 3 Main Parts

### 3.1 Lawn Mower and Battery

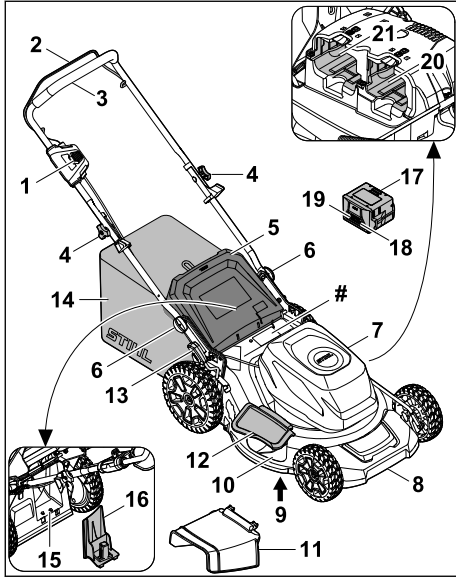

- 1 Blade Control Lever Lockout**  
Prevents activation of the blade control lever until depressed.
- 2 Blade Control Lever**  
Switches the mower blade on and off.
- 3 Handle**  
For holding, controlling and transporting the lawn mower.
- 4 Knob**  
Enables upper handle to be folded down.
- 5 Rear Discharge Cover**  
Covers the rear discharge opening.
- 6 Handle Knob**  
Enables lower and upper handle to be adjusted and folded down.
- 7 Flap**  
Covers the battery compartments.
- 8 Transport handle**  
Designed for transporting the lawn mower.
- 9 Mowing Blade**  
Metal blade for cutting and mulching grass.
- 10 Side Discharge Opening**  
Mower deck opening that directs cut grass to the side.

- 11 Side Discharge Chute**  
Attachment that directs cut grass to the ground from the side.
  - 12 Side Discharge Cover**  
Closes off the side discharge opening.
  - 13 Cutting Height Adjustment Lever**  
Used to set the height of the mowing blade.
  - 14 Grass Catcher**  
Collects cuttings during mowing.
  - 15 Rear Discharge Opening**  
Ejects cuttings to the rear or into the grass catcher during mowing.
  - 16 Mulch Insert**  
Prevents the ejection of cuttings to the rear discharge opening when mulching.
  - 17 Battery**  
Supplies the lawn mower with power.
  - 18 Push Button**  
Activates the battery's LEDs.
  - 19 Battery LEDs**  
Indicate the charge state and any faults.
  - 20 Battery Compartment 1**  
Holds the battery.
  - 21 Battery Compartment 2**  
Holds a spare battery.
- # Rating Plate**  
Contains information and the product's serial number.

## 4 Safety Symbols on the Products

### 4.1 Lawn Mower

The following safety symbols are found on the lawn mower:



To reduce the risk of injury, follow the specified safety precautions.



Read and follow all safety precautions in the instruction manual. Improper use can lead to serious or fatal personal injury or property damage.



To reduce the risk of eye injury, always wear proper eye protection,  6.3.



To reduce the risk of laceration injuries, keep hands, feet and other body parts away from the mowing blade. Never put hands or feet under the lawn mower, particularly during operation. Never attempt to clear clippings or debris from the mowing blade or discharge openings without first switching off the mower and removing the battery, [§ 6.5.4](#).



The rotating mowing blade may throw or fling foreign objects directly or by ricochet. To reduce the risk of personal injury from thrown objects, inspect the mowing area and remove stones, pieces of metal, glass, wire and other objects that could be thrown by the mowing blade, [§ 6.5.4](#).



To reduce the risk of personal injury from thrown objects, keep bystanders at least 50 ft. (15 m) away, [§ 6.5.4](#).



To reduce the risk of injury from loss of control, mow parallel to the slope, never up or down. Take particular care when changing direction on slopes, [§ 6.5.4](#).



To reduce the risk of electric shock, do not expose the lawn mower to rain, water or excessive moisture. Store it indoors. If it is exposed to rain or very damp conditions, take it to your authorized STIHL servicing dealer before further operation, [§ 6.4](#).



To reduce the risk of injury or property damage from unintended activation, remove the battery any time the lawn mower is not in use, [§ 6.5](#).



**DANGER - Keep Hands and Feet Away.**  
To reduce the risk of injury, keep hands and feet away from rotating parts. Do not operate unless discharge covers or grass catcher are securely in place. If damaged, replace discharge covers immediately, [§ 6.5.4](#).

## 4.2 Battery

The following safety symbols are found on the AK series battery:



To reduce the risk of injury, follow the specified safety precautions.



Read and follow all safety precautions in the battery's instruction manual and the manual for the STIHL tool powered by this battery. Improper use can lead to serious or fatal personal injury or property damage.



To reduce the risk of personal injury or property damage from fire, explosion or burns, including chemical burns, do not disassemble, crush, drop, damage or heat above 212 °F (100 °C). Never expose to fire or incinerate, [§ 7.1](#).



To reduce the risk of personal injury or property damage from a short circuit, fire or explosion, keep dry. Protect from rain, water, liquids and damp conditions. Never immerse in water or other liquids, [§ 7.1](#).

Batteries and charger may be sold separately.

## 4.3 Charger

The following safety symbols are found on the charger:



To reduce the risk of injury, follow the specified safety precautions.



Read and follow all safety precautions in the instruction manual. Improper use can lead to serious or fatal personal injury or property damage.



To reduce the risk of personal injury or property damage from fire or electric shock, keep the charger dry. Protect it from rain, water, liquids and damp conditions. For indoor use only, [§ 8](#).

## 5 Lawn Mower Safety Warnings

### ⚠ WARNING

**Read all safety warnings, instructions, illustrations and specifications provided with this lawn mower.** Failure to follow all instructions listed below may result in electric shock, fire and/or serious injury.

**Save all warnings and instructions for future reference.**

## 5.1 Work Area Safety

- a) **To avoid bystander contact with the moving blade or a thrown object injury, keep the area of operation clear of all bystanders, particularly small children.** Stop the lawn mower and any attachment(s) if anyone enters the area. Contact with the moving blade or thrown objects may result in serious personal injury or death.
- b) **Only operate the lawn mower in daylight or good artificial light.** Dark areas invite accidents.
- c) **Do not operate lawn mowers in explosive atmospheres, such as in the presence of flammable liquids, gases or dust.** Lawn mowers create sparks which may ignite the dust or fumes.
- d) **Do not use the lawn mower in bad weather conditions, especially when there is a risk of lightning.** This decreases the risk of being struck by lightning.
- e) **Thoroughly inspect the area where the lawn mower is to be used and remove all stones, sticks, wires, bones, and other foreign objects.** Thrown objects can cause personal injury.

## 5.2 Electrical Safety

- a) **Do not operate the lawn mower in rain or wet conditions.** Water entering a lawn mower may increase the risk of electric shock.

## 5.3 Personal Safety

- a) **Use personal protective equipment. Always wear eye protection.** Protective equipment will reduce personal injuries.
- b) **Dress properly. Do not wear loose clothing or jewellery. Keep your hair and clothing away from moving parts.** Loose clothes, jewellery or long hair can be caught in moving parts.
- c) **While operating the lawn mower, always wear long trousers.** Exposed skin increases the likelihood of injury from thrown objects.
- d) **While operating the lawn mower, always wear non-slip and protective footwear. Do not operate the lawn mower when barefoot or wearing open sandals.** This reduces the chance of injury to the feet from contact with the moving blade.
- e) **Prevent unintentional starting. Ensure the switch is in the off-position before connecting to power source and/or batteries, picking up**

**or carrying the lawn mower.** Carrying a lawn mower with your finger on the switch or engaging a lawn mower that has the switch on invites accidents.

- f) **Remove any adjusting key or wrench before turning the lawn mower on.** A wrench or a key left attached to a rotating part of the lawn mower may result in personal injury.
- g) **Keep proper footing and balance at all times.** This enables better control of the lawn mower in unexpected situations.
- h) **Stay alert, watch what you are doing and use common sense when operating a lawn mower. Do not use a lawn mower while you are tired or under the influence of drugs, alcohol or medication.** A moment of inattention while operating a lawn mower may result in serious personal injury.
- i) **Do not let familiarity gained from frequent use of lawn mower allow you to become complacent and ignore lawn mower safety principles.** A careless action can cause severe injury within a fraction of a second.
- j) **To avoid operator blade contact or a thrown object injury, stay in the operator zone behind the lawn mower handles.** Blade contact or thrown objects may result in serious personal injury.
- k) **Do not touch blades and other hazardous moving parts while they are still in motion.** This reduces the risk of injury from moving parts.

## 5.4 Lawn Mower Use and Care

- a) **Use the lawn mower and accessories in accordance with these instructions, taking into account the working conditions and the work to be performed.** Use of the lawn mower for operations different from those intended may result in a hazardous situation.
- b) **Before using the lawn mower, always visually inspect to see that the blade(s) and the blade(s) assembly are properly secured and not worn or damaged.** Loose, worn, or damaged parts may increase the risk of injury.
- c) **Keep guards and other safety devices in place, properly mounted, and in working order.** A guard or other safety device that is loose, damaged, or is not functioning correctly may result in personal injury.
- d) **Keep all cooling air inlets clear of debris.** Blocked air inlets and debris may result in overheating or risk of fire.

- e) **Do not use the lawn mower if the switch does not turn it on and off.** Any lawn mower that cannot be controlled with the switch is dangerous and must be repaired.
- f) **Do not operate the lawn mower in wet grass. Walk, never run.** This reduces the risk of slipping and falling which may result in personal injury.
- g) **Do not operate the lawn mower on excessively steep slopes.** This reduces the risk of loss of control, slipping and falling which may result in personal injury.
- h) **Do not force the lawn mower. Use the correct lawn mower for your application.** The correct lawn mower will do the job better and safer at the rate for which it was designed.
- i) **Be aware of the mower and attachment discharge direction and do not point the mower discharge at anyone.** Thrown objects can cause personal injury.
- j) **Use extreme caution when reversing or pulling the lawn mower towards you. Always be aware of your surroundings.** This reduces the risk of tripping during operation.
- k) **When working on slopes, always be sure of your footing, always work across the face of slopes, never up or down and exercise extreme caution when changing direction.** This reduces the risk of loss of control, slipping and falling which may result in personal injury.
- l) **Operate the disabling device and/or remove all battery packs, if removable, from the lawn mower before making any adjustments, changing accessories, or storing the lawn mower.** Such preventive safety measures reduce the risk of starting the lawn mower accidentally.
- m) **Keep handles and grasping surfaces dry, clean and free from oil and grease.** Slippery handles and grasping surfaces do not allow for safe handling and control of the lawn mower in unexpected situations.
- n) **Check the grass catcher frequently for wear or deterioration.** A worn or damaged grass catcher may increase the risk of personal injury.
- o) **Before removing the grass catcher, turn off the motor and wait until the blade(s) comes to a complete stop.** The cutting blade(s) continues to rotate after the blade control is released. **Never place any part of the body in the blade(s) area until you are certain the motor is off and the blade(s) has stopped rotating.** Contact with the moving cutting blade(s) may result in serious personal injury.
- p) **Before unclogging the chute, turn off the motor, wait until the blade(s) comes to a complete stop, operate the disabling device and/or remove all batteries, if removable.** The cutting blade(s) continues to rotate after the blade control is released. **Never place any part of the body in the blade(s) area until you are certain the motor is off and the blade(s) has stopped rotating.** Contact with the moving cutting blade(s) may result in serious personal injury.
- q) **Before cleaning or inspecting the lawn mower, turn off the motor, wait until the blade(s) comes to a complete stop, operate the disabling device and/or remove all batteries, if removable.** Accidental contact with the moving blade and moving parts may result in personal injury.
- r) **Maintain the lawn mower and accessories. Check for misalignment or binding of moving parts, breakage of parts and any other condition that may affect the lawn mower's operation.** If damaged, have the lawn mower repaired before use. Many accidents are caused by poorly maintained lawn mowers.
- s) **Store idle lawn mowers out of the reach of children and do not allow persons unfamiliar with the lawn mower or these instructions to operate the lawn mower.** Lawn mowers are dangerous in the hands of untrained users.

## 5.5 Battery Lawn Mower Use and Care

- a) **Use lawn mowers only with specifically designated battery packs.** Use of any other battery packs may create a risk of injury and fire.
- b) **Recharge only with the charger specified by the manufacturer.** A charger that is suitable for one type of battery pack(s) may create a risk of fire when used with another battery pack(s).
- c) **Follow all charging instructions and do not charge the battery pack(s) or lawn mower outside the temperature range specified in the instructions.** Charging improperly or at temperatures outside the specified range

may damage the battery and increase the risk of fire.

- d) **Do not use a battery pack or lawn mower that is damaged or modified.** Damaged or modified batteries may exhibit unpredictable behaviour resulting in fire, explosion or risk of injury.
- e) **Do not expose a battery pack(s) or lawn mower to fire or excessive temperature.** Exposure to fire or temperature above 265 °F may cause explosion.
- f) **Under abusive conditions, liquid may be ejected from the battery(ies); avoid contact.** If contact accidentally occurs, flush with water. If liquid contacts eyes, additionally seek medical help. Liquid ejected from the battery(ies) may cause irritation or burns.
- g) **When battery packs are not in use, keep them away from other metal objects, like paper clips, coins, keys, nails, screws or other small metal objects that can make a connection from one terminal to another.** Shorting the battery terminals together may cause burns or a fire.

## 5.6 Service

- a) **Have your lawn mower serviced by a qualified repair person using only identical replacement parts.** This will ensure that the safety of the lawn mower is maintained. Use of parts which do not meet the original equipment specifications may lead to improper performance and compromise safety.
- b) **Never service damaged battery packs.** Service of battery packs should only be performed by the manufacturer or authorized service providers.

# 6 IMPORTANT SAFETY INSTRUCTIONS

## 6.1 Intended Use

### ▲ WARNING

- This lawn mower is intended for manual lawn mowing. Use of the lawn mower for operations different than intended could result in serious injury or death.
  - Use this lawn mower only for mowing dry grass. Do not mow wet grass.
- Improper use could result in personal injury or property damage, including damage to the lawn mower.

- Use the lawn mower and battery only as described in this manual.
- Never attempt to modify or override the lawn mower's controls or safety devices in any way.
- Never use a lawn mower that has been modified or altered from its original design.
- Be sure to read and follow the warnings and instructions for your battery and charger before charging or starting work.
- This lawn mower may be powered only by a STIHL AK series battery.
- The STIHL AK series battery is designed for use only with compatible STIHL power tools.

Batteries, chargers and other accessories may be sold separately.

## 6.2 Operator

### ▲ WARNING

- Working with the lawn mower can be strenuous. The operator must be in good physical condition and mental health. To reduce the risk of personal injury:
  - Check with your doctor before using the lawn mower if you have any health condition that may be aggravated by strenuous work.
  - Do not operate the lawn mower while under the influence of any substance (drug, alcohol or medication, etc.) that might impair vision, balance, dexterity or judgment.
  - Be alert. Do not operate the lawn mower when you are tired. Take a break if you become tired.
  - Do not permit minors to use the lawn mower.
  - Bystanders, especially children, and animals should not be allowed in the area where the lawn mower is in use.
- According to STIHL's current knowledge, the electric motor of this lawn mower should not interfere with a pacemaker.
  - However, persons with a pacemaker or other implanted medical device should consult their physician and device manufacturer before operating this lawn mower.

## 6.3 Personal Protective Equipment

### ▲ WARNING

- Loss of control and severe cut injuries may result if hair, clothing or apparel make contact

with the moving mowing blade or otherwise become entangled in the components of the lawn mower. To reduce the risk of severe personal injury:



- Wear sturdy and snug-fitting clothing that also allows complete freedom of movement.
- Wear overalls or long pants made of heavy material to help protect your legs. Do not wear shorts.

- Avoid loose-fitting jackets, scarves, neckties, flared or cuffed pants, jewelry and any other apparel that could be caught on branches, brush or the moving parts of the mower.

- Secure hair above shoulder level before starting work.

- To reduce the risk of eye injury:



- Always wear goggles or close-fitting protective glasses with adequate side protection that are impact-rated and marked as complying with ANSI Z87 "+".

- Good footing is very important. To help maintain a secure footing and reduce the risk of injury while working:



- Wear substantial footwear with non-slip soles. Do not wear sandals, flip-flops, open-toed or similar footwear or go barefoot.

- To improve your grip and help protect your hands:



- Always wear heavy-duty work gloves made of leather or another wear-resistant material when handling the lawn mower or its mowing blade.

## 6.4 Lawn Mower

### ▲ WARNING

- If the moving mowing blade contacts you, it will result in serious laceration injuries. To reduce the risk of such injuries:
  - Keep hands, feet and other parts of your body away from the mowing blade.
  - Never touch the moving mowing blade with your hand or any other part of your body.
- To reduce the risk of electric shock:



- Do not expose the lawn mower to rain, water or excessive moisture.
- Never immerse the lawn mower in water or other liquids.
- Do not mow wet grass.
- Store the lawn mower indoors.
- The drive motor is not waterproof. Never work with the lawn mower in rain or in wet or very damp conditions.
- Do not leave the mower outdoors in the rain.

- To reduce the risk of personal injury to the operator and bystanders:



- Always release the blade control lever and remove the battery before assembling, transporting, adjusting, inspecting, cleaning, servicing, maintaining or storing the lawn mower, and any other time it is not in use.

- Although certain unauthorized accessories or attachments may fit STIHL lawn mowers, their use may increase the risk of personal injury. Only accessories and attachments supplied by STIHL or expressly approved by STIHL for use with this specific lawn mower model are recommended.

- Use only attachments supplied or expressly approved by STIHL.
- Never modify this lawn mower or its software in any way.
- Never attempt to modify or override the lawn mower's controls or safety devices in any way.
- The safety devices installed in the lawn mower must not be removed or bypassed. In particular, never secure the blade control lever to the handle (e.g., by tying it).
- Never use a lawn mower that has been modified or altered from its original design.

- If the lawn mower is dropped or subjected to similar heavy impacts:
  - Check that it is undamaged, in good condition and functioning properly before continuing work.
  - Check that the controls and safety devices are working properly.
  - Check the LEDs for error messages,  24.1.



- Check that the battery has not been damaged. Never use or charge a malfunctioning, damaged, cracked, leaking or deformed battery.
- Never work with a damaged or malfunctioning lawn mower or battery. In case of doubt, have the lawn mower and battery checked by your authorized STIHL servicing dealer.
- If the lawn mower or battery is damaged, not working properly, has been left outdoors and exposed to rain or damp conditions, or dropped into water or other liquid, its components may no longer function properly and safety devices may be inoperative. To reduce the risk of personal injury and property damage:
  - Take the lawn mower and battery to your authorized STIHL servicing dealer to be checked before further operation.
- Genuine STIHL replacement parts are specifically designed to match your lawn mower and meet safety and performance requirements. Use of parts that are not authorized or approved by STIHL may cause serious or fatal injury or property damage.
  - STIHL recommends that only identical STIHL replacement parts be used.
- Never operate a lawn mower that is modified, damaged, improperly maintained or not completely and securely assembled.
- Always check your lawn mower for proper condition and operation before starting work and make a visual inspection of the mowing blade.
- Ensure that the blade control lever and blade control lever lockout move freely and always spring back to the off position when released. The blade control lever must not engage until the blade control lever lockout is depressed.
- Never attempt to modify or override the controls or safety devices in any way.
- If your lawn mower or any part is damaged or does not function properly, take it to your authorized STIHL servicing dealer. Do not use the lawn mower until the problem has been corrected.
- Never use your mower with a damaged grass catcher.
  - Inspect the grass catcher frequently and replace with an authorized replacement if there are signs of wear or deterioration.
- Before inserting the battery:
  - Check the contacts in the battery compartment for corrosion or other foreign matter and keep clean.
  - Never insert or use a malfunctioning, damaged, cracked, leaking or deformed battery.
  - Read and follow the instructions on switching on the lawn mower, [16.1](#).
- To help reduce the risk of serious personal injury or death from unintentional starting:
  - Be sure the blade control lever and blade control lever lockout are in the off position when inserting the battery.
  - Avoid contacting the blade control lever and blade control lever lockout when grasping the handle of the lawn mower.
  - Release the blade control lever and blade control lever lockout before removing the battery.

## 6.5 Using the Lawn Mower

### 6.5.1 Before Operation

#### **▲ WARNING**

- Misuse or unauthorized use may result in personal injury and property damage.
  - Use the lawn mower only as described in this instruction manual.
- Minors should never be allowed to use this lawn mower. Bystanders, especially children, and animals should not be allowed in the area where it is in use. Accidents can occur if the operator is not alert to the presence of children. Children are often attracted to the machine and mowing activities. Never assume that children will remain where you last saw them. Keep children under the watchful eye of a responsible adult other than the operator. Use extra care when approaching blind corners, shrubs, trees or other objects that may block your view of a child.
- Using a lawn mower that is modified, damaged, improperly adjusted or maintained, or not completely and securely assembled can lead to a malfunction and increase the risk of serious personal injury or death.
  - Remove the battery before assembling, transporting, adjusting, inspecting, cleaning, servicing, maintaining or storing the lawn mower, and any time it is not in use.
- Never leave the lawn mower unattended when the battery is inserted.
- Never store the battery in the lawn mower.



- Before switching on your lawn mower, take the following steps to reduce the risk of personal injury from thrown objects, loss of control or inadvertent contact with the mowing blade:
  - Be sure that the mowing blade is clear of you and all other obstructions and objects, including the ground.
  - Read and follow the instructions on switching on the lawn mower,  16.1.

## DANGER

- To reduce risk of electrocution:



- Never operate this lawn mower in the vicinity of any wires or cables that may be carrying electric current.
- Do not rely on the lawn mower's insulation against electric shock.

### 6.5.2 Holding and Controlling the Lawn Mower

## WARNING

- To maintain a firm grip and properly control your lawn mower:
  - Operate the mower at walking pace at all times - never run.
  - Keep the handles clean and dry at all times. Keep them free of moisture, pitch, oil, grease and resin.
- Operating the lawn mower with one hand may lead to loss of control and is extremely dangerous. To reduce the risk of serious or fatal injury to the operator or bystanders from loss of control:
  - Never attempt to operate the lawn mower with one hand.

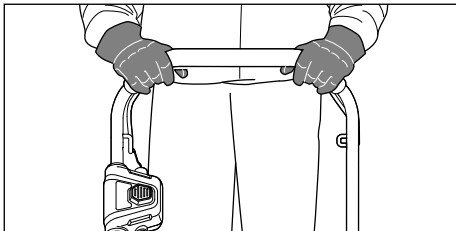

- To reduce the risk of serious or fatal injuries to the operator or bystanders from loss of control:
  - Always hold the lawn mower firmly with both hands when you are working.
  - Wrap your fingers tightly around the handle, keeping the handle and blade control lever cradled between your thumb and forefinger (see illustration).

- Do not use the mower for transporting persons or objects.
- Do not attach objects to the handle.
- To reduce the risk of serious or fatal injuries to the operator or bystanders from contact with the mowing blade:



- Keep hands, feet and other body parts away from the mowing blade.
- Never touch the moving mowing blade with your hand or any other part of your body.



- Never attempt to clear clippings or debris from the mowing blade or discharge openings without first switching off the lawn mower and removing the battery.

- Do not touch the mowing blade while the battery is inserted in the lawn mower.
- To reduce the risk of serious or fatal cut injuries to the operator or bystanders from loss of control, keep proper footing and balance at all times:
  - Never work with the lawn mower in the rain or in wet or very damp conditions.
  - Make sure you have good balance and a secure footing at all times.
  - Take special care in overgrown terrain and always watch for hidden obstacles such as tree stumps, roots, rocks, holes and ditches to avoid stumbling or falling.
  - Be extremely cautious when working on slopes or uneven ground.
  - For better footing, always clear away fallen branches, scrub, cuttings and other material, objects or vegetation that can increase the danger of slipping, tripping or falling.
  - Do not overreach.

- To reduce the risk of serious injuries to the operator or bystanders from loss of control:
  - Do not mow near drop offs, ditches or embankments. You could lose your footing and balance.
  - Be extremely cautious when working on slopes or uneven ground. Do not operate the lawn mower on excessively steep slopes. Slopes are a major factor related to slip and fall accidents, which in turn can result in severe injury.



- Operate this lawn mower only on slopes with gradients of up to 25°.
- Mow parallel to the slope, never up or down. Take particular care when changing direction on slopes.
- Do not pull the mower backwards unless absolutely necessary. Always look down and behind before and while mowing backwards.

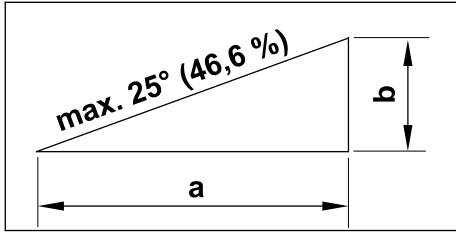

25° slope gradient represents a vertical gradient of  $b = 18.3$  in. (46.6 cm) at  $a = 39.4$  in. (100 cm) horizontal length.

### 6.5.3 Working Conditions

## ▲ WARNING

- Operate your lawn mower only under good visibility during favorable daylight conditions.
  - Postpone the work if the weather is windy, foggy, rainy or inclement.
  - Never operate the mower in wet grass. Do not mow wet grass.
  - Do not operate the mower when there is a risk of lightning strike.
- Your lawn mower is a one-person machine.
  - Bystanders, especially children, and animals should not be allowed in the area where it is in use.
  - Switch it off immediately if you are approached or if anyone enters the mowing area.
- To reduce the risk of injury to bystanders and unauthorized users:
  - Never leave the lawn mower unattended when the battery is inserted.
  - Switch off the lawn mower and remove the battery during work breaks and any other time the lawn mower is not in use.
- The drive motor is not waterproof.
  - Never work with the lawn mower in the rain or in wet or very damp locations.
- Sparks generated from operation of the lawn mower, may be capable of igniting combustible gases, liquids, vapors, dusts or other combustible materials and substances. To reduce the risk of fire and explosion:
  - Never operate the lawn mower in a location where combustible gases, liquids, vapors, dusts or other combustible materials and substances are present.
  - Read and follow recommendations issued by government authorities (e.g., OSHA) for identifying and avoiding the hazards of combustible gases, liquids, vapors, dusts or other combustible materials and substances.
- If a rotating metal blade strikes a rock or other hard object, sparks may be created, which can ignite flammable materials under certain circumstances. Flammable materials can include dry vegetation and brush, particularly when weather conditions are hot and dry.
  - When there is a risk of fire or wildfire, do not use the lawn mower around flammable materials or around dry vegetation or brush.
  - Contact your local fire authorities or the U.S. Forest Service if you have any question about whether vegetation and weather conditions are suitable for the use of a metal blade.
- Use of this lawn mower can generate dust and other substances containing chemicals known to cause respiratory problems, cancer, birth defects and other reproductive harm.
  - Consult governmental agencies such as EPA, OSHA, CARB and NIOSH and other authoritative sources on hazardous materials if you are unfamiliar with the risks associated with the particular substances you are cutting or with which you are working.
- Inhalation of certain dusts, especially organic dusts such as mold or pollen, can cause susceptible persons to have an allergic or asthmatic reaction. Substantial or repeated inhalation of dust or other airborne contaminants, especially those with a smaller particle size, may cause respiratory or other illnesses.
  - Control dust at the source where possible.
  - To the extent possible, operate the lawn mower so that the wind or operating process directs any dust, mist or other particulate matter raised by the lawn mower away from the operator.
  - When respirable dust or other particulate matter cannot be kept at or near background levels, always wear a respirator that is approved by NIOSH and rated for

worksite-specific conditions. Follow the recommendations of governmental authorities (e.g., OSHA/NIOSH) and occupational and trade associations.

- If the vegetation being cut or the surrounding ground is coated with a chemical substance, such as a pesticide, fertilizer or herbicide:
  - Read and follow the instructions and warnings that accompanied the substance coating the vegetation or surrounding ground.

### 6.5.4 Operating Instructions

## ▲ WARNING

- In the event of an emergency, switch off the motor immediately and remove the battery.
- The mowing blade continues to rotate for a short period after the blade control lever is fully released. This is known as the “flywheel effect”. To reduce the risk of serious personal injury from contact with the mowing blade:
  - Wait for the mowing blade to stop before lifting or carrying the lawn mower.
- The mower deck of your lawn mower will not protect the operator from all foreign objects (gravel, glass, wire, etc.) thrown back by the rotating mowing blade. Thrown objects may also ricochet and strike the operator, bystanders or property.
  - Avoid discharging material against a wall or obstruction.
- If a foreign object is hit during mowing and the blade is blocked:
  - Switch off the lawn mower and remove the battery.
  - Make sure that all moving parts have come to a complete stop.
  - Inspect for damage.
  - If repairs are required: consult an authorized STIHL servicing dealer.
- The rotating mowing blade may fling foreign objects directly or by ricochet a great distance. Thrown objects, including a broken mowing blade, may cause serious or fatal injury to the operator or bystanders. To reduce the risk of severe personal injury:



- Inspect the work area. Remove stones, glass, rocks, pieces of metal or other objects that could be thrown by the mowing blade, damage the mowing blade or cause personal injury or damage to property (e.g., parked vehicles, windows).



- Always wear proper eye protection and keep bystanders at least 50 ft. (15 m) away from the work area. Any persons who must enter the restricted area must also wear proper eye protection.

- Stay behind the handle when the motor is running or the mowing blade is turning.
- To reduce the risk of damage to property, also maintain this distance from such objects as vehicles and windows.
- Maintaining a minimum distance of 50 ft. (15 m) cannot eliminate the potential risk of personal injury and property damage from thrown objects.
- Switch off the motor immediately if you are approached while working with the lawn mower.
- Never direct discharged material toward anyone.
- Never operate the lawn mower without the grass catcher or rear discharge cover in place and working. Make sure all safety devices are in place before starting work.
- Never operate the mower without the side discharge cover closed or the side discharge chute in place.
- To reduce the risk of severe personal injuries from unintentional starting:



- Do not put hands or feet near or under the machine. Keep clear of the discharge openings at all times.



- Never touch the mowing blade with your hand, feet or any other part of your body while the battery is inserted, even if the mowing blade is not moving.



- If the mowing blade or discharge openings become dirty, clogged or stuck, always switch off the motor, make sure the mowing blade has stopped and remove the battery before inspecting the mowing blade. Clean dirt, grass, weeds and other material from the mowing blade and discharge openings at regular intervals, but only after removing the battery.

- A damaged or loose mowing blade may vibrate, crack, break or come off the lawn mower, which may result in serious or fatal injury.
  - Before starting work, examine the blade. If a blade is damaged or cracked, replace it immediately. If a blade edge is dull or nicked, have it sharpened and balanced or replace it.
  - If the mowing blade loosens after being properly tightened, stop work immediately and have the lawn mower repaired by your authorized STIHL servicing dealer.
  - Never use a lawn mower with a loose or damaged mowing blade.

## ▲ DANGER

- To reduce risk of electrocution:



- Never operate this lawn mower in the vicinity of any wires or cables that may be carrying electric current.
- Do not rely on the lawn mower's insulation against electric shock.

## 7 Battery Safety

### 7.1 Warnings and Instructions

## ▲ WARNING

- Read and follow the safety precautions on your STIHL battery and all warnings and instructions that accompany it.
- Use of unauthorized batteries can damage the lawn mower and result in fire, explosion and personal injury and property damage.
  - Use only genuine STIHL AK series batteries.
- Use of STIHL AK series batteries for any purpose other than powering STIHL power tools could be extremely dangerous.
  - Use STIHL AK series batteries only to power compatible STIHL power tools.
- Use of unauthorized chargers can damage the battery and result in fire, explosion and personal injury and property damage.
  - Use only genuine STIHL AL 101, AL 301, AL 501 chargers to charge STIHL AK series batteries.
- STIHL batteries contain safety features and devices which, if damaged, may allow the battery to generate heat, rupture, leak, ignite or explode.



- Never heat a STIHL battery above 212 °F (100 °C).
  - Never incinerate or place a STIHL battery on or near fires, stoves or other high-temperature locations.
- Never use or charge a malfunctioning, damaged, cracked, leaking or deformed battery.
  - Never open, disassemble, crush, drop, subject to heavy impact or otherwise damage the battery.
  - Never expose the battery to microwaves or high pressures.
  - Never insert objects into the battery's cooling slots.
- Extreme temperatures may cause the battery to generate heat, rupture, leak, ignite or explode, resulting in severe or fatal personal injury and property damage.
    - Never charge, use or store the battery outside the specified ambient temperature limits, 25.4.
  - To reduce the risk of personal injury and property damage in the event the battery emits smoke, has an unusual smell or feels unusually hot while using, charging or storing:
    - Immediately discontinue using or charging the battery. Contact the authorities in the event of fire or explosion.
  - To reduce the risk of a short circuit, which could lead to electric shock, fire and explosion:
    - Keep the battery dry. Protect it from rain, water, liquids and damp conditions.
    - Never immerse the battery in water or other liquids.
- 
- Never bridge the battery terminals with wires or other metallic objects.
  - Keep a battery that is not in use away from small metal objects capable of conducting electricity (e.g., paper clips, nails, coins, keys).
  - Store the battery indoors in a dry room.
  - Never store the battery in damp or corrosive environments or in conditions that could lead to corrosion of its metal components.
  - Never store the battery in the lawn mower.
  - When storing, maintain a charge of 40 % to 60 % for STIHL AK series batteries.
  - If storing the battery in the charger, disconnect the charger from the outlet.

- Protect the battery from exposure to corrosive agents such as garden chemicals and de-icing salts.
- Protect the battery from exposure to conductive liquids such as salt water.
- Do not attempt to repair, open or disassemble the battery. There are no user-serviceable parts inside.
- Leaking battery fluid is potentially harmful and can cause skin and eye irritation, chemical burns and other serious personal injury.
  - Avoid contact with skin and eyes.
  - Use an inert absorbent such as sand on spilled battery fluid.
  - In the event of accidental contact, immediately rinse the contact area thoroughly with mild soap and water.
  - If fluid gets into your eye(s): do not rub. Rinse water over the open eye(s) for at least 15 minutes and seek medical attention.
- A battery fire can be dangerous. To reduce the risk of severe personal injury and property damage in the event of fire:
  - Evacuate the area. Fire can spread rapidly. Stay clear of any vapors generated and maintain a safe distance.
  - Contact the fire department.
  - Although water can be used to put out a battery fire, use of a multi-purpose dry chemical fire extinguisher is preferable.
  - Consult the fire department regarding proper disposal of a burned battery.
- Dropping the battery could result in personal injury or property damage. To prevent the battery from falling during insertion or removal:
  - Use care when inserting or removing the battery.



- For indoor use only.
  - Keep the charger dry. Protect it from rain, water, liquids and damp conditions. Never insert a wet battery or use a wet charger.
- Do not handle the charger, including power supply cord and plug, with wet hands.
  - Never use a damaged charger.
  - Never charge malfunctioning, damaged, cracked, leaking or deformed batteries.
  - When storing the battery, maintain a charge of 40 % to 60 % (2 green LEDs).
  - If storing the battery in the charger, disconnect the charger from the outlet.
  - Operate the charger only indoors, in dry rooms.
  - Operate the charger only within the specified ambient temperature limits,  25.4.
  - Keep the charger out of the reach of children.
  - Always plug the charger into a properly installed electrical outlet matching the voltage and electrical frequency stated on the charger.
  - If too many devices are connected to a power strip, electrical components can be overloaded during charging, leading to overheating and fire. If using a power strip, never exceed its total capacity.
  - Do not operate a charger that has received a sharp or heavy blow, has been dropped or is otherwise damaged in any way.
  - Do not attempt to repair, open or disassemble the charger. There are no user-serviceable parts inside.
- To reduce the risk of electric shock or fire from a short circuit:
    - Make sure the battery and charger are completely dry before starting the charging process.
    - Never bridge the contacts of the charger with wires or other metallic objects.
    - Do not insert any objects into the charger's cooling slots.
  - The charger heats up during the charging process. To reduce the risk of fire:
    - Do not operate on a combustible surface (e.g., paper, cardboard, textiles) or in a combustible environment.
    - Allow the charger to cool down normally. Do not cover it.

## 8 Charger Safety

### 8.1 Warnings and Instructions

#### **▲ WARNING**

- To reduce the risk of fire, electric shock and other personal injury or property damage:
  - Read and follow all cautionary markings on the charger, battery and lawn mower and all instructions in this manual before using the charger.
  - Charge only genuine STIHL AK or STIHL AP series batteries. Other batteries may burst, catch fire or explode, resulting in personal injury and property damage.

- Chargers can produce sparks which may ignite combustible gases, liquids, vapors, dusts or other combustible materials. To reduce the risk of fire and explosion:
  - Do not operate in a location where combustible gases, liquids, vapors, dusts or other combustible materials are present.
- Using a damaged power supply cord or plug may result in fire, electric shock and other personal injury or property damage. To reduce these risks:



- Check the charger's power supply cord and plug regularly for damage. If damaged, immediately disconnect the plug from the electrical outlet.

- Have a damaged power supply cord replaced by an authorized STIHL servicing dealer.
- Unplug the power supply cord from the outlet when the charger is not in use.
- Never jerk the power supply cord to disconnect it from the electrical outlet. To unplug, grasp the plug, not the power supply cord.
- Do not use the power supply cord for carrying or hanging up the charger.
- Make sure the power supply cord is located or marked so that it will not be stepped on, tripped over, come in contact with sharp objects or moving parts, or otherwise be subjected to damage or stress.
- An extension cord should not be used unless absolutely necessary. Overloading an extension cord can result in overheating and fire. If an extension cord must be used:
  - Use only a properly wired 16 gauge (AWG 16) or heavier gauge extension cord and the cord length should not exceed 75 ft.
  - Never use an extension cord with a wattage rating lower than the wattage on your charger's rating plate.
  - Never use an extension cord if the blades on its plug are different from the blades on the charger plug in number, size or shape.
  - Do not link (chain) extension cords.
- In case of fire, or if the charger or the battery it is charging emits smoke, has an unusual smell, feels hot or appears abnormal in any other way:
  - Immediately disconnect the charger from the outlet. Contact the authorities in the event of fire or explosion.

## 9 Maintenance, Repair and Storage

### 9.1 Warnings and Instructions

#### ▲ WARNING

- To reduce the risk of fire, electric shock or other personal injury and property damage:
  - Strictly follow the cleaning and maintenance instructions in the appropriate sections of this instruction manual.
  - Never attempt to repair a damaged or broken mowing blade. This may cause broken parts to come off and result in serious or fatal injuries.
  - Wear heavy-duty work gloves when handling mowing blades.
  - STIHL recommends that all repair work be performed by authorized STIHL servicing dealers.
  - Maintain and replace warning and instruction labels as necessary.
- Unintentional starting may result in personal injury or property damage. To reduce the risk of personal injury and property damage from unintentional starting:



- Remove the battery before inspecting the lawn mower or carrying out any cleaning, maintenance or repair work, before storing, and any other time it is not in use.

- The mowing blade on the lawn mower is movable. During blade inspection, sharpening or replacement, the user may be injured by the moving mowing blade or fingers trapped between the moving blades and fixed parts of the lawn mower.
  - Work carefully.
  - Wear heavy-duty work gloves made of leather or another wear resistant material when handling the mowing blade.
  - Replace the mowing blade when it becomes worn or damaged.
  - Tighten all nuts, bolts and screws after replacing the mowing blade.
- Use of parts that are not authorized or approved by STIHL may cause serious or fatal injury or property damage.
  - STIHL recommends that only identical STIHL replacement parts be used for repair or maintenance.
- Improper storage can result in unauthorized use, damage to the lawn mower and an

increased risk of fire, electric shock and other personal injury or property damage.

- Remove the battery from the lawn mower before storing.
- Never store the lawn mower with the battery inserted.
- When storing the battery, maintain a charge of 40 % to 60 % (2 green LEDs).
- If storing the battery in the charger, disconnect the charger from the outlet.
- Store the lawn mower indoors in a dry, secure place that cannot be accessed by children or other unauthorized users.
- Never store the battery in the lawn mower or in a container with small metal objects capable of conducting electricity (e.g., paper clips, nails, coins, keys).

## 10 Before Starting Work

### 10.1 Preparing the Lawn Mower for Operation

Before starting work:

- ▶ Remove packaging material and transport locks.
- ▶ Fully charge the battery, [11](#).
- ▶ Mount the handle, [13.1](#).
- ▶ Clean the lawn mower, [22](#).
- ▶ Check the mowing blade, [23.2](#).
- ▶ Unfold and adjust the handle, [14.1](#).
- ▶ Adjust the cutting height, [18.1](#).
- ▶ Check the controls for proper function and condition, [17.1](#).

**For bagging:**

- ▶ Remove the side discharge chute, [13.4.2](#).
- ▶ Remove the mulch insert, [13.3.2](#).
- ▶ Mount the grass catcher, [13.2.1](#).

**For rear discharge:**

- ▶ Remove the side discharge chute, [13.4.2](#).
- ▶ Remove the mulch insert, [13.3.2](#).

**For side discharge:**

- ▶ Remove the grass catcher, [13.2.2](#).
- ▶ Insert the mulch insert, [13.3.1](#).
- ▶ Install the side discharge chute, [13.4.1](#).

**For mulching:**

- ▶ Remove the side discharge chute, [13.4.2](#).
- ▶ Remove the grass catcher, [13.2.2](#).
- ▶ Install the mulch insert, [13.3.1](#).

## 11 Charging the Battery

### 11.1 Setting up the Charger

#### **! WARNING**

- Read and follow the battery and charger safety precautions and instructions in this manual, [7](#) and [8](#). To reduce the risk of short circuit, which could lead to electric shock, fire and explosion, make sure the charger and its components are dry and not damaged; operate the charger indoors at an appropriate ambient temperature, [8](#).

#### **! WARNING**

- A typical household electrical circuit is between 15 and 20 amps. A single STIHL AL 101 charger draws approximately 1.3 amps. To reduce the risk of fire from overloading an electrical circuit:
  - Ensure the electrical system is rated to withstand the expected electrical draw before charging your battery.
  - Charge multiple batteries one at a time or on separate circuits, unless you know your circuit can handle the total expected draw from multiple chargers.

#### **! WARNING**

- Since the battery and charger heat up during the charging process, do not operate the charger on a combustible surface or in a location where combustible gases, liquids, vapors, dusts or other materials and substances are present, [8](#).

To set up the charger:

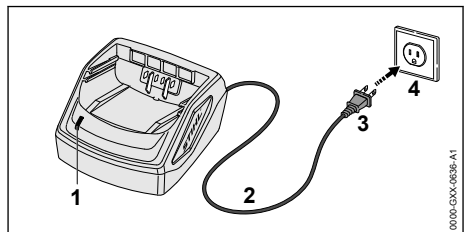

- ▶ Insert the plug (3) into a properly installed electrical outlet (4) matching the voltage and electrical frequency stated on the charger's rating plate.

The charger runs a self-test immediately after it is plugged in. The charger LED (1) will glow



green for about 1 second, then it will glow red briefly before going out. Once the LED goes out, the self-test is complete and the charger is ready to charge the battery.

- ▶ Position the power supply cord (2) so that it will not be stepped on, tripped over, come in contact with sharp objects or moving parts or otherwise be subjected to damage or stress.

## 11.2 Charging



### WARNING

- STIHL batteries contain safety features and devices which, if damaged, may allow the battery to generate heat, rupture, leak, ignite or explode. Never charge a malfunctioning, damaged, cracked, leaking or deformed battery or use a charger that has been damaged. For indoor use only. Keep the charger dry. Protect it from rain, water, liquids and damp conditions. Never insert a wet battery. Never use a wet charger, 7. Follow all product-specific warnings and instructions accompanying your battery and charger.

To charge the battery:

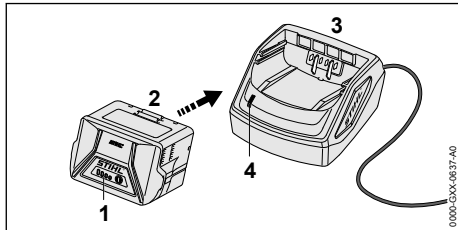

- ▶ Push the battery (2) into the charger (3) until it stops.  
The LED on the charger (4) glows green when the battery is charging.  
The LEDs (1) on the battery glow green and show the state of charge.  
The charging process is complete when the LED on the charger and the LEDs on the battery go out.  
The charger turns itself off when the battery is fully charged. The battery can be removed from the charger.
- ▶ Disconnect the power supply cord from the electrical outlet when the charger is not in use for extended periods of time.

A battery is not fully charged when it ships from the factory. STIHL recommends that you fully charge the battery before using it the first time.

Operate the charger indoors in a dry room. For optimum performance, observe the recommended ambient temperature ranges, 25.5.

The battery heats up during operation of the lawn mower. If a hot battery is inserted into the charger, it may be necessary for it to cool down before charging starts. The charging process begins only after the battery has cooled down sufficiently.

[www.stihl.com/charging-times...](http://www.stihl.com/charging-times...)

## 11.3 Mounting the Charger on a Wall

Before mounting, ensure that no electrical cables, pipes or other service lines run in the wall behind the charger.

To mount the wall charger:

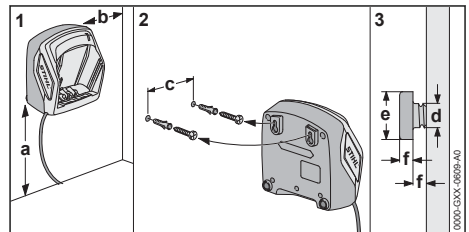

- ▶ Mount the charger indoors in a dry room near an electrical outlet.
- ▶ Sink the screws into a wall stud. Use appropriate screw-in wall anchors or similar mounting devices if an appropriate wall stud is not available.
- ▶ Align the charger as shown above. Mount to a wall with the following dimensions:
  - a = minimum 18 in. (450 mm)
  - b = minimum 3.9 in. (100 mm)
  - c (for AL 101) = 3.0 in. (75 mm)
  - c (for AL 301) = 3.9 in. (100 mm)
  - c (for AL 500) = 4.7 in. (120 mm)
  - d = 0.2 in. (4.5 mm)
  - e = 0.4 in. (9 mm)
  - f = 0.1 in. (2.5 mm)

## 12 LED Diagnostics

### 12.1 LEDs on the Battery

#### 12.1.1 Battery Status

Four LEDs show the status of the battery. These LEDs can glow or flash green or red.

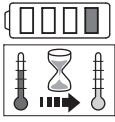

**If one LED glows red continuously:** the battery is either too hot or too cold. Allow the battery to warm up or cool down gradually at an ambient temperature of about 50 °F to 68 °F (10 °C to 20 °C).

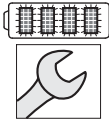

**If all 4 LEDs flash red:** the battery has a malfunction and must be replaced. Do not attempt to charge, use or store the battery.

### 12.1.2 Lawn Mower Status

When the battery is inserted in the lawn mower, the same LEDs on the battery will indicate the status of the lawn mower.

**If three LEDs glow red continuously:** the lawn mower motor is too hot. Allow the motor to cool down.

**If three LEDs flash red when you activate the trigger switch:** the lawn mower has an electrical malfunction. Do not operate the lawn mower. Have it checked by an authorized STIHL servicing dealer before use or storage.

For troubleshooting information, see 24.1.

### 12.1.3 Charge Status

The LEDs on the battery also show the battery's state of charge.

To determine the battery's state of charge:

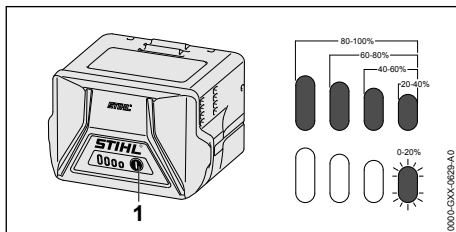

- ▶ Press the button (1) on the battery. The LEDs on the battery will glow or flash green for about 5 seconds and indicate the state of charge (see illustration).

#### For example:

**If four green LEDs glow continuously:** full charge.

**If one green LED is flashing:** less than 20 % charge.

## 13 Assembling the Lawn Mower

### 13.1 Mounting the Handle

#### ! WARNING

- ▶ To reduce the risk of injury from accidental starting, remove the batteries before mounting the handle.

#### ! WARNING

- ▶ To reduce the risk of injury from loss of control, ensure that the handle is properly and securely mounted before starting work. The lower handle and upper handle can be folded down after rotating the handle knobs. Check that the star knobs are firmly tightened. Hold the handle at the highest point with one hand and rotate the handle knobs. Use caution and avoid pinching fingers between the parts.

#### ! WARNING

- ▶ To reduce the risk of pinching fingers between the parts, hold the handle at the highest point with one hand when loosening the star knobs.

To mount the handle:

- ▶ Switch off the lawn mower, see 16.2.
- ▶ Remove the battery, see 15.2.
- ▶ Position the lawn mower on a level surface.

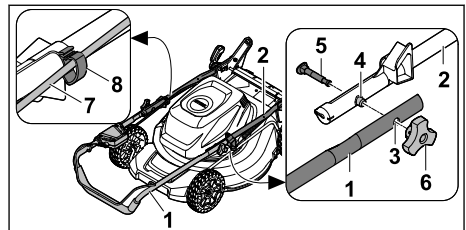



- ▶ Align the upper part (1) and lower part (2) of the handle so that the pin (4) engages into the bore (3) on both sides.
- ▶ Insert the screw (5) and align it so that the screw head is flush with the lower part of the handle on both sides.
- ▶ Screw on the star knob nut (6).
- ▶ Press the cable (7) into the cable clip (8).

## 13.2 Mounting and Removing the Grass Catcher

### 13.2.1 Mounting the Grass Catcher

To mount the grass catcher:

- ▶ Switch off the lawn mower and wait for the mowing blade to come to a complete stop,  16.2.
- ▶ Position the lawn mower on a level surface.
- ▶ If the side discharge chute is still mounted, remove it,  13.4.2.
- ▶ If the mulch insert is still mounted, remove it,  13.3.2.

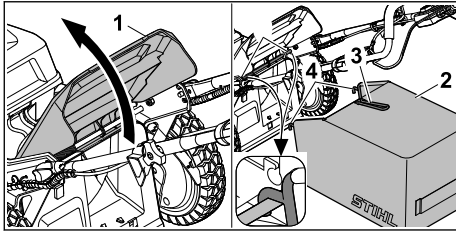

- ▶ Open the rear discharge cover (1) and hold it in position.
- ▶ Hold the grass catcher (2) by its handle (3) and engage the hooks (4) on the rod (5).
- ▶ Place the rear discharge cover on the grass catcher.

### 13.2.2 Removing the Grass Catcher



To remove the grass catcher:

- ▶ Switch off the lawn mower and wait for the mowing blade to come to a complete stop,  16.2.
- ▶ Position the lawn mower on a level surface.
- ▶ Open the rear discharge cover and hold it in position.
- ▶ Hold the grass catcher by its handle and unhook it upwards.
- ▶ Close the rear discharge cover.

## 13.3 Inserting and Removing the Mulch Insert

### 13.3.1 Installing the Mulch Insert

To install the mulch insert:

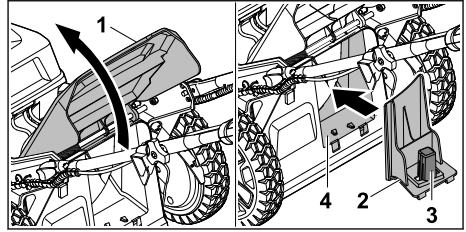

- ▶ Switch off the lawn mower,  16.2.
- ▶ Remove the battery,  15.2.
- ▶ Position the lawn mower on a level surface.



- ▶ Open the rear discharge cover (1) and hold it in position.
- ▶ Hold the mulch insert (2) by the handle (3) and fit it securely in the rear discharge opening (4).
- ▶ Close the rear discharge cover.

### 13.3.2 Removing the Mulch Insert



To remove the mulch insert:

- ▶ Switch off the lawn mower,  16.2.
- ▶ Remove the battery,  15.2.
- ▶ Position the lawn mower on a level surface.
- ▶ Open the rear discharge cover and hold it in position.
- ▶ Grip the mulch insert by the handle and take it out of the rear discharge opening.
- ▶ Close the rear discharge cover.

## 13.4 Installing and Removing the Side Discharge Chute

### 13.4.1 Installing the Side Discharge Chute

To install the side discharge chute:

- ▶ Switch off the lawn mower,  16.2.
- ▶ Remove the battery,  15.2.
- ▶ Position the lawn mower on a level surface.

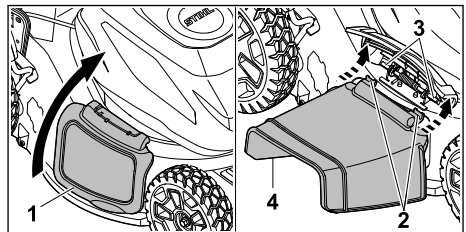



- ▶ Open the side discharge cover (1) and hold it in position.
- ▶ Attach both hooks (2) of the side discharge chute (4) to the rod (3) securing the side discharge cover.
- ▶ Allow the side discharge cover to rest on the side discharge chute.

The mulch insert must be mounted when the side discharge chute is installed.

### 13.4.2 Removing the Side Discharge Chute

To remove the side discharge chute:

- ▶ Switch off the lawn mower,  16.2.
- ▶ Remove the battery,  15.2.
- ▶ Position the lawn mower on a level surface.

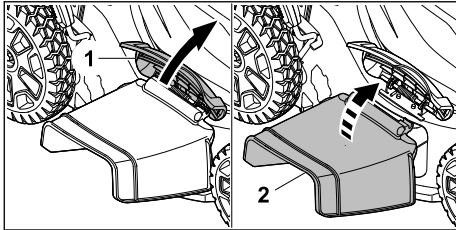

- ▶ Open the side discharge cover (1) and hold it in position.
- ▶ Unhook the side discharge chute (2) upwards.
- ▶ Close the side discharge cover.

## 14 Adjusting the Lawn Mower



### 14.1 Unfolding and Adjusting the Handle



#### WARNING

- Be sure not to pinch, kink or stress the control cables when folding or unfolding the handle. Damaging the cable could impact the activation and operation of the lawn mower and increase the risk of personal injury from loss of control.

To unfold the handle:

- ▶ Switch off the lawn mower,  16.2.
- ▶ Remove the battery,  15.2.
- ▶ Position the lawn mower on a level surface.

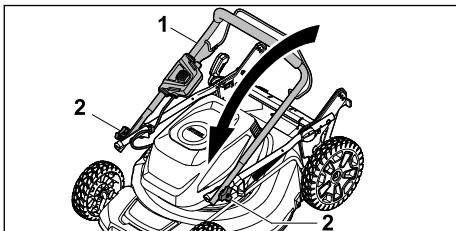

- ▶ Unfold the upper part of the handlebar (1).
- ▶ Tighten down the knobs (2).

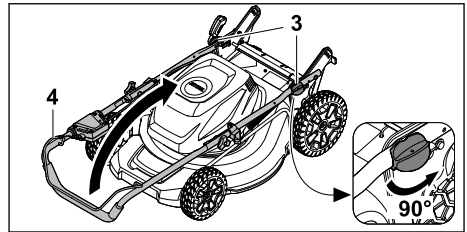

- ▶ Rotate the handle knobs (3) 90°.
- ▶ Fully unfold the handle (4).

The handle can be adjusted to suit the height and reach of the operator.

To adjust the handle:

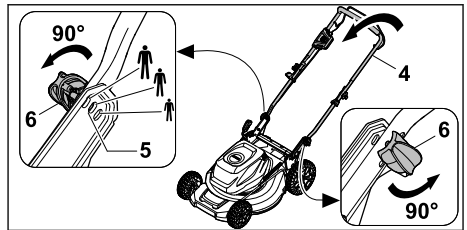

- ▶ Align the handle (4) so that the bolts (5) of the handle knobs are in alignment with the desired position.
- ▶ Turn both handle knobs (6) 90°. The bolts of both handle knobs engage in the holes at the same position.



### 14.2 Folding the Handle



#### WARNING

- Be sure not to pinch, kink or stress the control cables when folding or unfolding the handle. Damaging the cable could impact the activation and operation of the lawn mower and increase the risk of personal injury from loss of control.

To fold the handle:

- ▶ Switch off the lawn mower,  16.2.
- ▶ Remove the battery,  15.2.
- ▶ Position the lawn mower on a level surface.

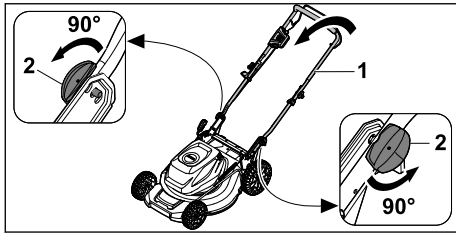

- ▶ Hold the handle (1) and turn both handle knobs (2) 90° one after the other.
- ▶ Fold the handle (1). Make sure not to pinch any cable when folding the handle.

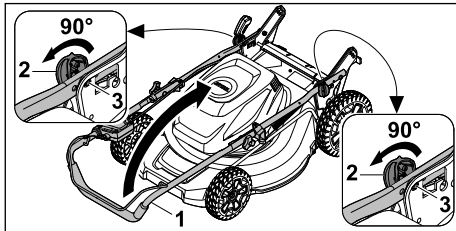

- ▶ Turn both handle knobs (2) 90°.
- ▶ Press the handle (1) upwards until the bolts (3) of the handle knobs engage and the handle is securely fixed.

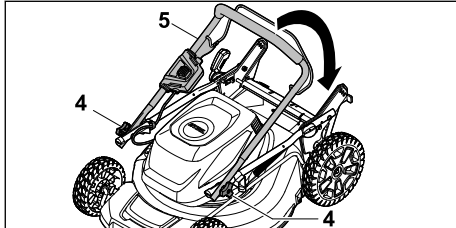

- ▶ Loosen the knobs (4).
- ▶ Fold the upper part (5) of the handle. Make sure not to pinch any cable when folding the upper part of the handle.

### NOTICE

- Be sure not to pinch, kink or stress the control cables when folding or unfolding the handle. Damaging the cable could impact the activation and operation of the lawn mower.

## 15 Inserting and Removing the Battery

### 15.1 Inserting the Battery

#### ⚠ WARNING

- To reduce the risk of personal injury or property damage from fire or electric shock, never use a malfunctioning, damaged, cracked, leaking or deformed battery, 7. Never charge, use or store the battery outside the specified ambient temperature limits, 25.4.

#### ⚠ WARNING

- To reduce the risk of unintended activation, never store the battery in the lawn mower, 21.2.

To insert the battery:

- ▶ Place the lawn mower on a level surface.

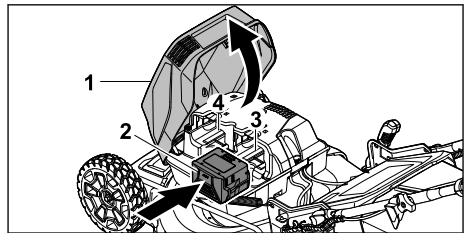

- ▶ Lift the flap (1) and hold it.
- ▶ Press the battery (2) as far as it will go into battery compartment 1 (3). The Battery engages audibly and is locked in place.
- ▶ If a spare battery is to be carried, insert the spare battery into the spare battery compartment 2 (4).
- ▶ Close the flap.

Since a new battery is not fully charged, STIHL recommends that you fully charge the battery before using it the first time, 11.

### 15.2 Removing the Battery

#### ⚠ WARNING

- To reduce the risk of severe personal injury from unintended activation, always remove the battery before assembling, transporting, adjusting, cleaning, servicing, maintaining or storing the lawn mower, and any other time it is not in use.

To remove the battery:

- ▶ Place the lawn mower on a level surface.

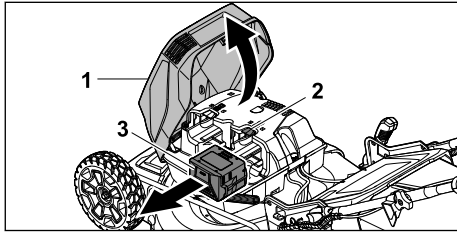

- ▶ Lift the flap (1) and hold it.
- ▶ Press down on the locking lever (2) to eject the battery (3) from the battery compartment.
- ▶ Close the flap.

#### NOTICE

- Avoid exposing the battery to excessive heat or prolonged periods of direct sunlight. Use or storage outside the recommended ambient temperature range can reduce the performance of the battery.

## 16 Switching the Lawn Mower On and Off

### 16.1 Switching On



#### WARNING

- To reduce the risk of serious or fatal injuries to the operator or bystanders, keep hands, feet and other parts of the body away from the mowing blade, [6.5.2](#). Do not touch the mowing blade while the battery is inserted.



#### WARNING

- Never operate your lawn mower if it is damaged, improperly adjusted or maintained, not completely and securely assembled or not functioning properly, [6.4](#). To reduce the risk of personal injury, always wear proper clothing and protective apparel, including proper eye protection, [6.3](#). To reduce the risk of serious or fatal injury from loss of control, always hold the lawn mower with both hands when you are working, [6.5.2](#).

#### NOTICE

- To reduce the risk of thermal overload to the motor and damage to the mower, do not switch on the mower in high grass.

Before switching on:

- ▶ Do not tilt the lawn mower.
- ▶ Position the lawn mower on a level surface.
- ▶ Make sure you have a secure and firm footing.
- ▶ Stand upright.
- ▶ Always hold and operate the lawn mower with two hands.

To switch on the lawn mower:

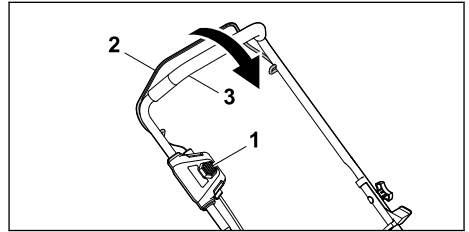

- ▶ Press in the blade control lever lockout (1) with your right hand and hold it there.
- ▶ Pull the blade control lever (2) towards the handle (3) with your left hand and hold it. The mowing blade will start moving.
- ▶ Release the blade control lever lockout (1).

The motor will not switch on unless the blade control lever lockout is pressed and the blade control lever is pulled at the same time.

### 16.2 Switching Off



#### WARNING

- The mowing blade will continue to move for a short while after the blade control lever is released. To avoid serious or fatal injury, avoid contact with the moving mowing blade. To reduce the risk of personal injury from unintended activation or unauthorized use, switch off the motor, ensure the mowing blade has stopped and remove the battery before transporting the unit.

To switch off the lawn mower:

- ▶ Release the blade control lever.

The mowing blade will continue to move for a short time after the blade control lever is released. Take care to avoid contact after releasing the blade control lever and when setting down the lawn mower.

## 17 Checking the Lawn Mower

### 17.1 Testing the Controls

Before starting work, confirm that the blade control lever lockout (1) and blade control lever (2) are undamaged and functioning properly.

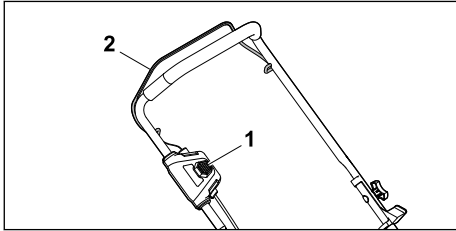

## 18 During Operation

### 18.1 Adjusting the Cutting Height

It is possible to set 8 cutting heights:

≈ 1.0 in. (25 mm) = Position 1

≈ 1.4 in. (35 mm) = Position 2

≈ 1.8 in. (45 mm) = Position 3

≈ 2.2 in. (55 mm) = Position 4

≈ 2.6 in. (65 mm) = Position 5

≈ 3.0 in. (75 mm) = Position 6

≈ 3.4 in. (85 mm) = Position 7

≈ 3.9 in. (100 mm) = Position 8

#### NOTICE

- To reduce the risk of damaging the lawn mower, never attempt to lift, carry or transport the lawn mower by the cutting height adjustment lever.

To adjust the cutting height:

- ▶ Switch off the lawn mower, [16.2](#)
- ▶ Position the lawn mower on a level surface.

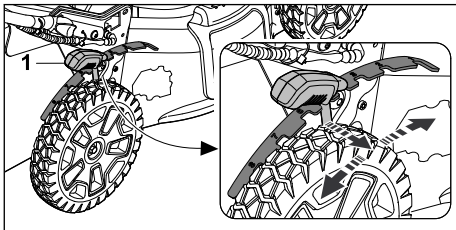

Markings indicate the cutting height positions.

- ▶ Pull the cutting height adjustment lever (1) out of the recess and set it to the desired position.

#### NOTICE

- To avoid overloading the motor, avoid setting the cutting height too low in tall grass. If the motor speed begins to slow, raise the cutting height.

### 18.2 Mowing and Mulching



#### WARNING

- Always wear proper clothing and protective apparel, including proper eye protection, when operating your lawn mower, [6.3](#). Keep bystanders at least 50 ft. (15 m) away from the work area, [6.5.4](#). Work carefully and maintain proper control of the lawn mower, [6.5.2](#).



#### WARNING

- To reduce the risk of serious or fatal injuries to the operator or bystanders, keep hands, feet and other parts of the body away from the mowing blade, [6.5.2](#). Do not touch the mowing blade while the battery is inserted. Never touch the moving mowing blade with your hand or any part of your body, [6.5.4](#).

The lawn mower is equipped with a multi-blade and can be used for mowing or mulching.

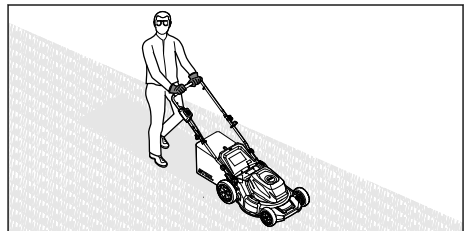

- ▶ Push the lawn mower forward slowly, keeping two hands on the unit at all times.
- ▶ If a foreign object is hit during mowing and the blade is blocked:
  - ▶ Switch off the lawn mower and remove the battery.
  - ▶ Make sure that all moving parts have come to a complete stop.
  - ▶ Inspect for damage.
  - ▶ If repairs are required: consult an authorized STIHL servicing dealer.

- ▶ If the lawn mower begins to vibrate strongly:
  - ▶ Switch off the lawn mower and remove the battery.
  - ▶ Inspect for damage.
  - ▶ Check that all nuts, bolts, screws and pins are tight.
  - ▶ If repairs are required: consult an authorized STIHL servicing dealer.

For optimum performance, observe the recommended ambient temperature ranges,  25.5.

Observe all applicable laws, regulations, standards and ordinances.

### Mulching

In the mulching mode, the grass clippings are recirculated in the air-stream, re-cut several times into small particles and then blown back onto the lawn. The fine particles remain on the lawn surface where they decompose quickly and serve as a natural fertilizer. Frequent mulching contributes to a beautiful, dense lawn. One third of the grass height should be cut in this process. For effective mulching, STIHL recommends the following:

- Reducing the mowing speed,
- Varying mowing direction and overlapping cuts,
- Mowing very high grass in gradual stages.

### 18.3 Emptying the Grass Catcher

- ▶ Switch off the lawn mower,  16.2.

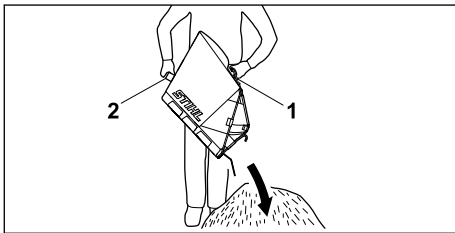

- ▶ Remove the grass catcher upwards by handle (1).
- ▶ Hold rear handle (2) with the second hand.
- ▶ Empty the grass catcher.
- ▶ Mount the grass catcher.



## 19 After Finishing Work

### 19.1 Preparing for Transportation or Storage

#### WARNING

- To reduce the risk of personal injury from unintended activation or unauthorized use, switch off the motor, ensure the mowing blade has stopped and remove the battery before transporting the lawn mower.

To prepare the lawn mower for transportation or storage:

- ▶ Switch off the lawn mower,  16.2.
- ▶ Remove the battery,  15.2.
- ▶ If the battery or lawn mower became damp or wet during operation, allow them to dry separately and completely before charging or storing,  25.5.
- ▶ Empty the grass catcher.
- ▶ Clean the lawn mower.







## 20 Transporting the Lawn Mower, Battery and Charger

### 20.1 Lawn Mower

#### WARNING

- To reduce the risk of personal injury from unintended activation, never lift or carry the lawn mower by hand with the battery inserted.

#### WARNING

- To reduce the risk of injury from loss of control and blade contact, never carry or transport your lawn mower with the mowing blade moving,  6.5.4. Ensure the mowing blade has stopped before lifting or carrying the lawn mower,  6.5.4.
- ▶ If the lawn mower is moved to and from the area to be mowed:
  - ▶ Switch off the lawn mower,  16.2. The blade must not be turning.
  - ▶ Remove the battery,  15.2.
- ▶ If the lawn mower must be tilted for transport:
  - ▶ Switch off the lawn mower,  16.2. The blade must not be turning.
  - ▶ Remove the battery,  15.2.

To push the lawn mower:



- ▶ Push the lawn mower forwards slowly and in a controlled manner.

To carry the lawn mower:

- ▶ Switch off the lawn mower, [16.2](#).
- ▶ Remove the battery, [15.2](#).
- ▶ Wear heavy-duty work gloves.
- ▶ Remove the grass catcher, [13.2.2](#).
- ▶ Remove the side discharge chute, [13.4.2](#).
- ▶ The lawn mower must be lifted and carried by two people.

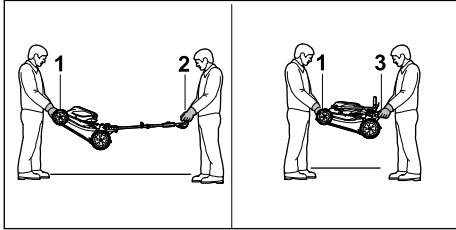

- ▶ If the lawn mower is being carried with the handle unfolded:
  - ▶ One person holds the lawn mower by transport handle (1) using both hands and another person holds handle (2) using both hands.
- ▶ If the lawn mower is being carried with the handle folded:
  - ▶ Fold the handle, [14.2](#).
  - ▶ One person holds the lawn mower by transport handle (1) using both hands and another person holds brackets (3) using both hands.

To transport the lawn mower in a vehicle:

- ▶ Switch off the lawn mower, [16.2](#).
- ▶ Remove the battery, [15.2](#).
- ▶ Secure and position the lawn mower to prevent turnover, impact and damage. Use ropes or straps to secure the handles.

## 20.2 Battery



### WARNING

- To reduce the risk of a short circuit, which could lead to electric shock, fire and explosion, never transport the battery with small metal objects capable of conducting electricity (e.g., paper clips, nails, coins, keys), [7](#).

When transporting the battery:

- ▶ Secure the battery in a container against impact or damage. Never transport the battery with small metal objects capable of conducting electricity (e.g., paper clips, nails, coins, keys).

- ▶ If you are transporting the battery in a vehicle, secure it and its container to prevent turnover, impact and damage.

STIHL batteries comply with the requirements set forth in UN-Manual of Tests and Criteria, Part III, Subsection 38.3.

Commercial air, vessel and ground transportation of lithium ion cells and batteries is regulated. The battery is classified as a UN 3480, Class 9, packaging group II product. Shipping it, either as a complete tool or the battery, requires compliance with all applicable shipping regulations. Check with the ground, vessel, air cargo or passenger airline to determine if transport is prohibited or subject to restrictions or exemptions prior to shipping or travel.

Normally, no further conditions have to be met by the user in order to transport STIHL batteries by road to the power tool's operating site. Check and comply with any special regulations that may apply to your situation.

For further information please go to [www.stihl-usa.com/battery-transportation-safety](http://www.stihl-usa.com/battery-transportation-safety).

## 20.3 Charger

To properly transport the charger:

- ▶ Disconnect the charger from the electrical outlet.
- ▶ Remove the battery from the charger.
- ▶ Wrap the power supply cord and attach it to the charger, [21.3](#).
- ▶ When transporting the charger in a vehicle, ensure that it is secured in a manner that prevents turnover, impact and damage.

# 21 Storing the Lawn Mower, Battery and Charger

## 21.1 Lawn Mower



### WARNING

- Store the lawn mower indoors in a dry, secure place that cannot be accessed by children or other unauthorized users, [6.4](#). Never store the battery in the lawn mower. Improper storage can result in unauthorized use and damage to the lawn mower, [6.4](#).

When storing the lawn mower:

- ▶ Switch off the lawn mower, [16.2](#).
- ▶ Remove the battery, [15.2](#).
- ▶ Allow the lawn mower to cool down.
- ▶ Empty the grass catcher.

- ▶ Store the lawn mower in accordance with the following conditions:
  - The lawn mower is out of reach of children.
  - The lawn mower is clean and dry.
  - The lawn mower cannot tip over.
  - The lawn mower cannot roll away.

## 21.2 Battery



### WARNING

- To reduce the risk of a short circuit, which could lead to electric shock, fire and explosion, never store the battery with small metal objects capable of conducting electricity (e.g., paper clips, nails, coins, keys), 7. If the battery is damp or wet, allow it to dry thoroughly before storing, 25.5.



### WARNING

- Extreme temperatures can damage the battery and may also cause the battery to generate heat, rupture, leak, ignite or explode, resulting in severe or fatal personal injury or property damage. Never charge, use or store the battery outside the specified ambient temperature limits, 25.4.

To properly store the battery:

- ▶ Remove the battery from the lawn mower.
- ▶ When storing the battery, maintain a charge of 40 % to 60 % (2 green LEDs).
- ▶ If storing the battery in the charger, disconnect the charger from the outlet.
- ▶ Make sure the battery is dry and store it indoors in a dry and secure location.
- ▶ Keep it out of the reach of children and other unauthorized persons.
- ▶ Protect the battery against dampness and corrosive agents such as garden chemicals and de-icing salts.
- ▶ Protect the battery from exposure to conductive liquids such as salt water.
- ▶ For maximum battery life, store the battery at an ambient temperature between 50 °F and 68 °F (10 °C and 20 °C) with a charge between 40 % and 60 % (2 green LEDs).
- ▶ Do not leave spare batteries unused. Use them in rotation.

### NOTICE

- A battery that is not stored properly may experience deep discharge, which can result in permanent damage. To avoid deep discharge:
  - Remove the battery from the lawn mower after finishing work.
  - For maximum battery life, store the battery with a charge between 40 % and 60 % (2 green LEDs).
  - If storing the battery in the charger, disconnect the charger from the outlet.
  - For maximum battery life, store the battery at an ambient temperature between 50 °F and 68 °F (10 °C and 20 °C).

## 21.3 Charger

To properly store the charger:

- ▶ Disconnect the charger from the electrical outlet.

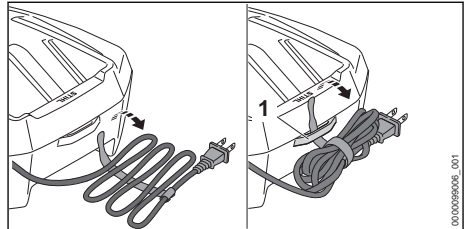

- ▶ Wrap the power supply cord and attach it to the charger.
- ▶ Store the charger indoors in a dry and secure location.
- ▶ Keep it out of the reach of children and other unauthorized persons.
- ▶ Never hang the charger by its power supply cord or cord bracket (1).



## 22 Cleaning

### 22.1 Standing the Lawn Mower on End (Service Position)

#### NOTICE

Place the lawn mower on a firm and level surface before standing it on end. The lawn mower can topple over while servicing. To reduce the risk of injury while servicing, never work directly in front of or behind the unit. Always stand to one side.

- ▶ Switch off the lawn mower, 16.2.
- ▶ Remove the battery, 15.2.
- ▶ Position the lawn mower on a level surface.
- ▶ Remove the grass catcher, 13.2.2.

- ▶ Set the cutting height to position 5,  18.1.
- ▶ Fold down the handle,  14.2.

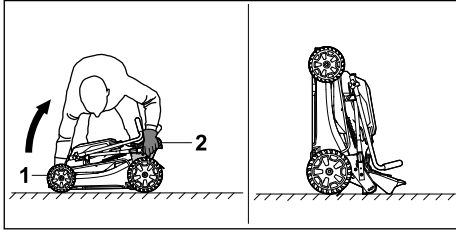

- ▶ Grip transport handle (1) with one hand and one bracket (2) with the other hand.
- ▶ Tilt the lawn mower backwards and stand it on end with the brackets touching the floor. The lawn mower is in the service position.

## 22.2 Cleaning the Lawn Mower, Battery and Charger







### WARNING

- To reduce the risk of personal injury from unintended activation, remove the battery before carrying out any cleaning work,  6.5.4. Users of this lawn mower should carry out only the cleaning described in this manual.



### WARNING

- To help prevent injuries, always wear heavy-duty work gloves when handling the mowing blade.
- To clean the lawn mower, battery and charger:
- ▶ Switch off the lawn mower,  16.2.
  - ▶ Remove the battery,  15.2.
  - ▶ Position the lawn mower on a level surface.
  - ▶ Remove the grass catcher,  13.2.2.
  - ▶ Set the cutting height to position 5,  18.1.
  - ▶ Clean the lawn mower's polymer components with a slightly dampened cloth. Do not use detergents or solvents. They may damage the polymer components.
  - ▶ Clean the mower deck and any openings with a soft brush or a damp cloth.
  - ▶ Do not use a pressure washer to clean the lawn mower or otherwise spray it with water or other liquids.
  - ▶ Keep the battery housing and guides free from foreign matter and clean as necessary with a soft brush or soft, dry cloth.
  - ▶ Keep the charger housing and electrical contacts free from foreign matter. Clean as neces-

- sary with a soft brush or soft, dry cloth. Always unplug the charger before cleaning.
- ▶ Stand the mower on end,  22.1.
- ▶ Clean the area around the mowing blade and the mowing blade itself with a wooden stick, soft brush or a damp cloth.

### NOTICE

- Never spray the lawn mower with water. Spraying it with a stream of water could result in damage to the electronics and other systems.

## 23 Inspection and Maintenance

### 23.1 Inspecting and Maintaining the Lawn Mower



#### WARNING

- To reduce the risk of personal injury from unintended activation, remove the battery before inspecting the lawn mower or carrying out any maintenance,  9.

Proper maintenance of the lawn mower includes the following activities:

- ▶ Inspecting the mowing blade periodically and replacing it or having it replaced by an authorized STIHL servicing dealer.
- ▶ Periodically sharpening the mowing blade or having it sharpened and balanced by an authorized STIHL servicing dealer.
- ▶ Having worn, missing or damaged safety labels replaced by an authorized STIHL servicing dealer.

### 23.2 Inspecting the Mowing Blade



#### WARNING

- The mowing blade has sharp edges. If it contacts your flesh, it may cut you, even if it is not moving. Always wear heavy-duty work gloves when inspecting or otherwise handling the mowing blade,  6.3.

To inspect the mowing blade:

- ▶ Stand the mower on end,  22.1.

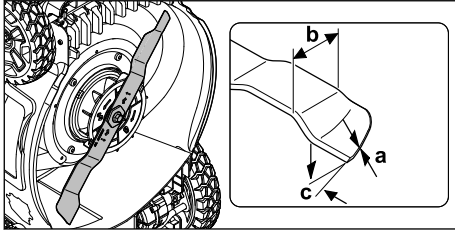

- ▶ Use a caliper to check the blade thickness. Blade thickness must be at least  $a = 0.08$  in. (2 mm) at its narrowest point.
- ▶ Use a caliper to check the blade width. Blade width must be at least  $b = 1.8$  in. (45 mm) at its narrowest point.
- ▶ Replace the mowing blade if the measured blade thickness and width are outside the permissible limits.
- ▶ Check the sharpening angle. Sharpen the mowing blade, if the sharpening angle is not  $c = 30^\circ$ .
- ▶ If anything is unclear: consult an authorized STIHL servicing dealer.

### 23.3 Sharpening and Balancing the Mowing Blade

#### **!** WARNING

- Never use a dull or damaged mowing blade. Working with a dull blade leads to increased physical strain, increased vibration load, unsatisfactory cutting results and increased wear, which can result in loss of control and injury to the operator or bystanders. A damaged mowing blade may vibrate, crack, break or come off the lawn mower, which may result in serious or fatal injury or property damage. Make sure the mowing blade is sharp and in good condition before starting work.

#### **!** WARNING

- An improperly balanced mowing blade can increase the risk severe personal injury or death. STIHL recommends having your mowing blade sharpened and balanced by an authorized STIHL servicing dealer to reduce the risk of severe or fatal injury.

#### **!** WARNING

- The mowing blade has sharp edges. If it contacts your flesh, it may cut you, even if it is not moving. Always wear heavy-duty work gloves when sharpening or otherwise handling the mowing blade, [📖 6.3](#).

To sharpen the mowing blade:

- ▶ Stand the mower on end, [📖 22.1](#).
- ▶ Remove the mowing blade, [📖 23.4](#).
- ▶ Sharpen the mowing blade. Observe the sharpening angle and cool the mowing blade, [📖 23.2](#).
- ▶ Re-mount the mowing blade.

#### **NOTICE**

- The mowing blade must not turn blue during sharpening.

#### **NOTICE**

- It takes a lot of practice to sharpen and balance the mowing blade correctly. STIHL recommends that you have it sharpened and balanced by an authorized STIHL servicing dealer.

### 23.4 Replacing the Mowing Blade

#### **!** WARNING

- A cracked, damaged or worn out mowing blade may shatter at high speeds and cause serious or fatal injury. To reduce risk of injury from broken parts, check condition of the mowing blade before mounting at regular short intervals thereafter. Do not mount a worn, broken or damaged mowing blade.

#### **!** WARNING

- The mowing blade has sharp edges. If it contacts your flesh, it may cut you, even if it is not moving. Always wear heavy-duty work gloves when mounting or otherwise handling the mowing blade, [📖 6.3](#).

To remove the mowing blade:

- ▶ Stand the mower on end, [📖 22.1](#).

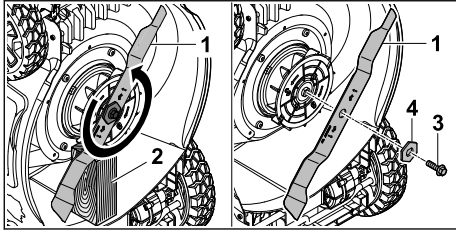

- ▶ Use a piece of wood (2) to block the mowing blade (1).
- ▶ Remove the bolt (3).
- ▶ Remove the mowing blade including the washer (4).

Discard bolt and washer. Use a new bolt and washer to attach the new mowing blade.

To mount the mowing blade:

- ▶ Stand the mower on end, 22.1.

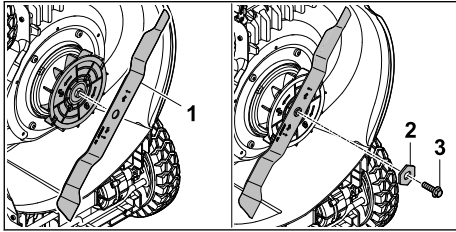

- ▶ Fit the new mowing blade (1) as depicted above. The retainers must fit into the holes in the mowing blade.
- ▶ Place the new washer (2) onto the bushing. Make sure, it is properly aligned.
- ▶ Coat the threads of the new bolt (3) with Loctite 243 or Loctite 242.
- ▶ Screw in the bolt (3).

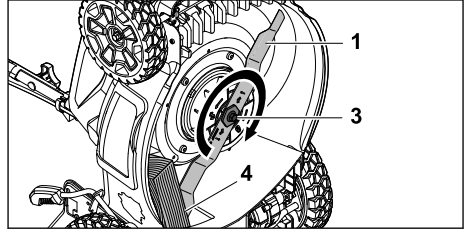

- ▶ Use a piece of wood (4) to block the mowing blade (1).
- ▶ Tighten down the bolt (3) to a torque of 25.8 lbf-ft (35 Nm).

## 24 Troubleshooting Guide

### 24.1 Lawn Mower and Battery

Always remove the battery before carrying out any inspection, cleaning or maintenance.

Condition	LEDs on Battery	Possible Cause	Remedy
Lawn mower does not start when switched on.		No electrical contact between lawn mower and battery.	<ul style="list-style-type: none"> <li>▶ Remove the battery,  15.2.</li> <li>▶ Visually check the electrical contacts in the battery compartment and on the battery.</li> <li>▶ Reinsert the battery,  15.1.</li> </ul>
	1 LED flashes green.	Battery has low charge.	<ul style="list-style-type: none"> <li>▶ Charge the battery,  11.</li> </ul>
	1 LED glows red.	Battery too hot / too cold.	<ul style="list-style-type: none"> <li>▶ Allow the battery to warm up or cool down gradually at ambient temperatures of about 50 °F to 68 °F (10 °C to 20 °C).</li> </ul>
	4 LEDs flash red.	Malfunction in battery.	<ul style="list-style-type: none"> <li>▶ Remove the battery and reinsert it,  15.</li> <li>▶ Switch on the lawn mower,  16.1.</li> <li>▶ If the LEDs continue to flash, do not attempt to use. The battery has a malfunction and must be replaced.</li> </ul>
	3 LEDs glow red.	Lawn mower too hot.	<ul style="list-style-type: none"> <li>▶ Allow the lawn mower to cool down.</li> </ul>
	3 LEDs flash red.	Malfunction in lawn mower.	<ul style="list-style-type: none"> <li>▶ Remove the battery and reinsert it,  15.</li> <li>▶ Switch on the lawn mower,  16.1.</li> </ul>

Condition	LEDs on Battery	Possible Cause	Remedy
			<ul style="list-style-type: none"> <li>▶ If the LEDs still flash, do not attempt to use. The lawn mower has a malfunction and must be checked by a servicing dealer.</li> </ul>
		Mowing blade is blocked.	<ul style="list-style-type: none"> <li>▶ Increase the cutting height, <a href="#">18.1</a>.</li> <li>▶ Clean the lawn mower, <a href="#">22</a>.</li> <li>▶ Switch on the lawn mower in lower grass.</li> </ul>
Lawn mower cuts out during operation.	1 LED glows red.	Battery too hot / too cold.	<ul style="list-style-type: none"> <li>▶ Remove the battery, <a href="#">15.2</a>.</li> <li>▶ Allow the lawn mower and battery to cool down gradually at ambient temperatures of about 50 °F to 68 °F (10 °C to 20 °C).</li> <li>▶ Increase the cutting height, <a href="#">18.1</a>.</li> <li>▶ Push the mower forward more slowly.</li> </ul>
	3 LEDs glow red.	Lawn mower too hot.	<ul style="list-style-type: none"> <li>▶ Increase the cutting height, <a href="#">18.1</a>.</li> <li>▶ Push the mower forward more slowly.</li> </ul>
		Mowing blade is blocked.	<ul style="list-style-type: none"> <li>▶ Increase the cutting height, <a href="#">18.1</a>.</li> <li>▶ Clean the lawn mower, <a href="#">22</a>.</li> <li>▶ Switch on the lawn mower in lower grass.</li> </ul>
Run-time is too short.		Battery not fully charged.	<ul style="list-style-type: none"> <li>▶ Charge the battery, <a href="#">11</a>.</li> </ul>
		Useful life of battery has been reached or exceeded.	<ul style="list-style-type: none"> <li>▶ Have the battery checked by an authorized STIHL servicing dealer.</li> </ul>
Battery is not being charged even though LED on charger glows green.	1 LED glows red.	Battery too hot / too cold.	<ul style="list-style-type: none"> <li>▶ Allow the battery to warm up or cool down gradually at ambient temperatures of about 50 °F to 68 °F (10 °C to 20 °C).</li> <li>▶ Read and follow the warnings and instructions in your charger's manual. For optimum performance, observe the recommended ambient temperature ranges, <a href="#">25.5</a>.</li> </ul>

## 24.2 Charger

Condition	LEDs on Charger	Cause	Remedy
LED on charger flashes red.	LED flashes red.	No electrical contact between charger and battery.	<ul style="list-style-type: none"> <li>▶ Remove the battery and reinsert it into the charger.</li> </ul>
		Malfunction in battery.	<ul style="list-style-type: none"> <li>▶ Remove the battery and reinsert it into the charger.</li> <li>▶ If the LED continues to flash, do not attempt to charge. If 4 LEDs on the battery are flashing, it has a malfunction and must be replaced. Otherwise, have the battery checked by an authorized STIHL servicing dealer.</li> </ul>
		Malfunction in charger.	<ul style="list-style-type: none"> <li>▶ Have the charger checked by an authorized STIHL servicing dealer.</li> </ul>
The charger does not run a self-test.	The LED does not glow green for about 1 second and then red for about 1 second.	Electrical contact to charger was briefly interrupted.	<ul style="list-style-type: none"> <li>▶ Disconnect the plug from the electrical outlet.</li> <li>▶ Wait 1 minute.</li> <li>▶ Insert the plug in an electrical outlet.</li> </ul>

## 25 Specifications

### 25.1 Lawn Mower STIHL RMA 348.0

- Approved battery types: STIHL AK series
- Weight (m) with two batteries type AK 30 S: 61.7 lbs (28 kg)
- Maximum grass catcher capacity: 15.85 US gals (60 l)
- Cutting width: 18.1 in. (46 cm)
- Mowing blade speed (n): 3000 rpm
- Protection rating: IPX4 (protected against spraying or splashing water from all directions)

For technical information regarding the STIHL AK series batteries, see the product information accompanying your battery.

For technical information regarding the STIHL AL 101, AL 301, AL 501 charger, see the product information accompanying your charger.

Batteries, chargers and other accessories may be sold separately. Contact your authorized STIHL servicing dealer for pricing and availability.

### 25.2 STIHL AK Series Battery

Approved charger types: STIHL AL 101, AL 301, AL 501.

- Battery technology: Lithium-Ion
- Voltage: 36 V
- Rated capacity in Ah<sup>1</sup>: See rating plate
- Stored energy in Wh<sup>2</sup>: See rating plate
- Weight in kg: See rating plate

For a complete list of approximate charging times, see [www.stihl.com/charging-times](http://www.stihl.com/charging-times).

For a complete list of approximate battery run-times, see [www.stihl.com/battery-life](http://www.stihl.com/battery-life).

### 25.3 STIHL AL Series Charger

- Mains voltage: See rating plate
- Rated current: See rating plate
- Frequency: See rating plate
- Charging current: See rating plate
- Rated power: See rating plate
- Insulation: See rating plate
- Permissible ambient temperature range during charging: 41 °F to 104 °F (5 °C to 40 °C)

<sup>1</sup>Rated capacity calculated pursuant to IEC 61960. Usable energy available to the operator will be less.

<sup>2</sup>The battery is marked with its stored energy as provided by the cell manufacturer. Usable energy available to the operator will be less.

## 25.4 Ambient Temperature Limits

### WARNING

- Extreme temperatures can damage the battery and may also cause it to generate heat, rupture, leak, ignite or explode, resulting in severe or fatal personal injury or property damage. Never charge, use or store the battery outside the ambient temperature limits specified below.
  - Do not charge and use the battery below - 4 °F (- 20 °C) or above 122 °F (50 °C).
  - Do not store the battery below - 4 °F (- 20 °C) or above 158 °F (70 °C).
  - Do not use the lawn mower below 32 °F (0 °C) or above 122 °F (50 °C).
  - Do not store the lawn mower below - 4 °F (- 20 °C) or above 158 °F (70 °C).

## 25.5 Ambient Temperature Recommendations

For optimum performance, observe the following ambient temperature ranges for the lawn mower, battery and charger:

- Lawn mower:
  - Use: 32 °F to 104 °F (0 °C to 40 °C)
  - Storage: - 4 °F to 122 °F (- 20 °C to 50 °C)
- Battery and charger:
  - Charging: 41 °F to 104 °F (5 °C to 40 °C)
  - Use: 14 °F to 104 °F (- 10 °C to 40 °C)
  - Storage: - 4 °F to 122 °F (- 20 °C to 50 °C)

Charging, using or storing the battery outside the recommended ambient temperature ranges may reduce performance.

If the battery became damp or wet during operation, allow it to dry at least 48 hours at temperatures between 59 °F (15 °C) and 122 °F (50 °C) and relative humidity below 70 % before charging or storing. Higher humidity can extend the drying time.

## 25.6 Symbols on the Lawn Mower, Battery and Charger

Symbol	Explanation
V	Volt

Symbol	Explanation
Hz	Hertz
A	Ampere
Ah	Ampere hour
W	Watt
Wh	Watt hour
DC	Direct current
IPX4	Protection against spraying or splashing water from all directions.
m	Weight



STIHL products must not be disposed of in the household trash, but only in accordance with local, state and federal laws and regulations and as provided in this manual, 27.



Direct current



Number of cells and stored energy according to cell manufacturer's specification. Usable energy will be less.

Li-Ion

Lithium-Ion battery

**IPX4**

IP classification symbol

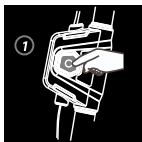

Switching on the lawn mower:  
1 – Press the lock button.

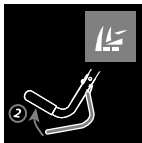

Switching on the lawn mower:  
2 – Pull the blade control lever to the handle.



1 LED illuminates red: The battery is too warm or too cold.



4 LEDs flash red: There is a fault in the battery.



The RBRC seal indicates that STIHL has prepaid for battery recycling.



Insulation: Class II (Double Insulation)



Use and store charger only indoors in dry rooms.



The LED on the charger illuminates green and the LEDs on the battery illuminate green or are flashing green: The battery is charging.



The LED on the charger is flashing red: There is no electrical contact between the battery and the charger or there is a fault in the battery or charger.

## 25.7 Engineering Improvements

STIHL's philosophy is to continually improve all of its products. As a result, engineering changes and improvements are made from time to time. Therefore, some changes, modifications and improvements may not be covered in this manual. If the operating characteristics or the appearance of your machine differs from those described in this manual, please contact your STIHL dealer or the STIHL distributor in your area for assistance.

## 25.8 FCC 15 Compliance Statement

This device complies with part 15 of the FCC Rules.

Operation is subject to the following two conditions:

- 1) This device may not cause harmful interference, and
- 2) this device must accept any interference received, including interference that may cause undesired operation.

Note: This equipment has been tested and found to comply with the limits for a Class B digital device, pursuant to part 15 of the FCC Rules. These limits are designed to provide reasonable protection against harmful interference in a residential installation. This equipment generates, uses and can radiate radio frequency energy and, if not installed and used in accordance with the instructions, may cause harmful interference to radio communications. However, there is no guarantee that interference will not occur in a particular installation.

If this equipment does cause harmful interference to radio or television reception, which can



be determined by turning the equipment off and on, the user is encouraged to try to correct the interference by one or more of the following measures:

- reorient or relocate the receiving antenna,
- increase the separation between the equipment and receiver,
- connect the equipment to an outlet on a circuit different from that to which the receiver is connected,
- consult an authorized STIHL servicing dealer or an experienced radio/TV technician for help.

Do not change or modify this product in any way unless specifically allowed in this manual, since this could void your authority to operate it.

## 26 Replacement Parts and Equipment

### 26.1 Genuine STIHL Replacement Parts

STIHL recommends the use of genuine STIHL replacement parts. Genuine STIHL parts can be identified by the STIHL part number, the **STIHL** logo and, in some cases, by the STIHL parts symbol . The symbol may appear alone on small parts.

### 26.2 Important Replacement Parts

- Mowing blade: 6368 702 0100
- Mowing blade bolt: 6372 951 3535
- Washer: WA31 702 6600

## 27 Disposal

### 27.1 Disposal of the Lawn Mower and Charger

STIHL products must not be thrown in household trash or disposed of except as outlined in this manual.

- ▶ Take the lawn mower, charger, accessories and packaging to an approved disposal site for environmentally friendly recycling.
- ▶ Contact your authorized STIHL servicing dealer for the latest information on disposal and recycling.

## 27.2 Battery Recycling



- Handle discharged/depleted batteries carefully. Even if believed to be discharged, lithium ion batteries may never totally discharge and still may deliver a dangerous short circuit current. If damaged or exposed to extreme temperatures, they may leak, generate heat, catch fire or explode.
- ▶ Observe all federal, state and local disposal rules and regulations.
- ▶ Contact your authorized STIHL servicing dealer for the latest information on waste disposal.
- ▶ Recycle depleted batteries promptly.
- ▶ Keep batteries away from children. Do not disassemble and do not dispose of in fire.



STIHL is committed to the development of products that are environmentally responsible. This commitment does not stop when the product leaves the authorized STIHL servicing dealer. STIHL has partnered with the RBRC (Rechargeable Battery Recycling Corporation) to promote the collection and recycling of spent STIHL lithium ion batteries in the United States and Canada.

The RBRC seal indicates that STIHL has prepaid for battery recycling. RBRC has a toll free phone number (1-800-822-8837) that connects you to information on battery recycling locations and information on battery disposal bans or restrictions in your area. You can also return your spent battery to any authorized STIHL servicing dealer for recycling free of charge.

## 28 Limited Warranty

### 28.1 STIHL Incorporated Limited Warranty Policy

This product is sold subject to the STIHL Incorporated Limited Warranty Policy, available at [www.stihlusa.com/warranty.html](http://www.stihlusa.com/warranty.html). It can also be obtained from your authorized STIHL dealer or by calling 1-800-GO-STIHL (1-800-467-8445).

## 29 Trademarks

### 29.1 Registered Trademarks

STIHL®	FARM BOSS®
<b>STIHL</b> ®	iCademy®
 ®	MAGNUM®

The color combination orange-grey (U.S. Registrations #2,821,860; #3,010,057, #3,010,058, #3,400,477; and #3,400,476)

AutoCut®

YARD BOSS®

STIHL ROLLO-MATIC®

WOOD BOSS®

MasterWrench Service®

MotoMix®

OIOMATIC®

ROCK BOSS®



STIHL Cutquik®

STIHL DUROMATIC®

STIHL Quickstop®

STIHL WOOD BOSS®

TIMBERSPORTS®

## 29.2 Common Law Trademarks

4-MIX™	HT Plus™
BioPlus™	STIHL PowerSweep™
Easy2Start™	STIHL Protech™
EasySpool™	STIHL MiniBoss™
ElastoStart™	STIHL MotoPlus 4™
Ematic™	Master Control Lever™
STIHL Precision Series™	STIHL OUTFITTERS™
FixCut™	STIHL PICCO™
Micro™	TrimCut™
Pro Mark™	STIHL M-Tronic™
Quad Power™	STIHL HomeScaper Series™
Quiet Line™	STIHL PolyCut™
STIHL Arctic™	STIHL RAPID™
STIHL Compact™	STIHL SuperCut™
STIHL Interchangeable Attachment Series™	STIHL Multi-Cut HomeScaper Series™
TapAction™	STIHL Territory™
	

This listing of trademarks is subject to change. Any unauthorized use of these trademarks without the express written consent of ANDREAS STIHL AG & Co. KG, Waiblingen is strictly prohibited.

## 30 Addresses

### 30.1 STIHL Incorporated

STIHL Incorporated

536 Viking Drive  
P.O. Box 2015  
Virginia Beach, VA  
23452-2015

### 30.2 STIHL Dealers

Authorized STIHL servicing dealers can be located at [www.stihlusa.com](http://www.stihlusa.com).

## Contenido

1	Introducción.....	34
2	Acerca de este manual de instrucciones..	35
3	Componentes importantes.....	35
4	Símbolos de seguridad en los productos..	36
5	Advertencias de seguridad para el cortacésped.....	37
6	INSTRUCCIONES IMPORTANTES DE SEGURIDAD.....	40
7	Seguridad de la batería.....	47
8	Seguridad del cargador.....	48
9	Mantenimiento, reparación y almacenamiento.....	49
10	Antes de empezar a trabajar.....	50
11	Carga de la batería.....	50
12	Diagnóstico de LED.....	52
13	Armado del cortacéspedes -.....	53
14	Ajuste del cortacéspedes -.....	54
15	Colocación y extracción de la batería.....	56
16	Encendido y apagado del cortacéspedes.....	56
17	Comprobación del cortacéspedes.....	57
18	Durante el funcionamiento.....	57
19	Después de completar el trabajo.....	59
20	Transporte de cortacésped, batería y cargador.....	59
21	Almacenamiento de cortacésped, batería y cargador.....	60
22	Limpieza.....	61
23	Inspección y mantenimiento.....	62
24	Guía de solución de problemas.....	64
25	Especificaciones.....	66
26	Piezas y equipos de repuesto.....	68
27	Eliminación.....	69
28	Garantía limitada.....	69
29	Marcas comerciales.....	69
30	Direcciones.....	70

## 1 Introducción

Gracias por su compra. La información que contiene este manual lo ayudará a obtener el máximo rendimiento y satisfacción de su cortacésped STIHL, y a reducir el riesgo de lesiones

que supone su uso, si dicha información se respeta.

### ¡GUARDE ESTE MANUAL!



Dado que un cortacésped es una herramienta de corte de alta velocidad y funciona con baterías, se deben observar precauciones de seguridad especiales para reducir el riesgo de lesiones personales.



Lea este manual de instrucciones detenidamente antes del uso y periódicamente a partir de entonces. Siga todas las precauciones de seguridad. Todo uso negligente o indebido del cortacésped puede provocar lesiones graves o mortales.

No preste ni alquile nunca el cortacésped sin este manual de instrucciones. Permita que solo las personas que tengan la capacitación adecuada y comprendan completamente la información facilitada en este manual manejen el cortacésped.

Para obtener más información, o si no comprende alguna de las instrucciones incluidas en este manual, diríjase a [www.stihlusa.com](http://www.stihlusa.com) o comuníquese con su concesionario de servicio autorizado de STIHL.

## 2 Acerca de este manual de instrucciones

### 2.1 Palabras identificadoras

Este manual contiene información sobre seguridad a la que usted debe prestar especial atención. Dicha información se indica con los siguientes símbolos y palabras identificadoras:



#### PELIGRO

- Identifica una situación de peligro que, de no evitarse, causará lesiones graves o mortales.



#### ADVERTENCIA

- Identifica una situación de peligro que, de no evitarse, puede causar lesiones graves o mortales.

#### INDICACIÓN

- Indica el riesgo de daños a la propiedad, incluyendo a la máquina o sus componentes.

## 2.2 Símbolos en el texto

El siguiente símbolo tiene como finalidad ayudarlo a utilizar este manual.



Hace referencia a un capítulo o subcapítulo designado en este manual de instrucciones.

## 3 Componentes importantes

### 3.1 Cortacésped y batería

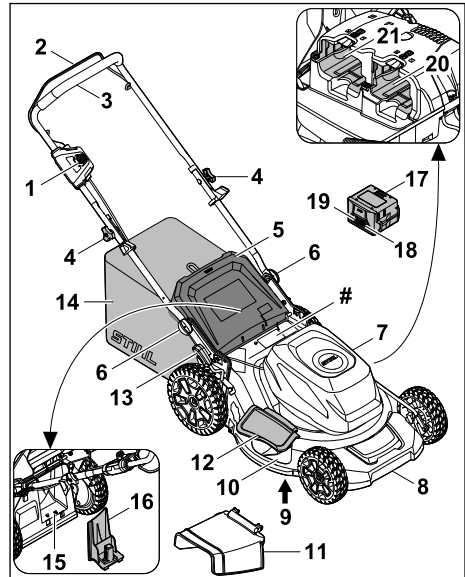

#### 1 Bloqueo de la palanca de mando de la cuchilla

Este bloqueo impide la activación de la palanca de mando de la cuchilla hasta que se presione.

#### 2 Palanca de mando de la cuchilla

Enciende y apaga la cuchilla.

#### 3 Mango

Para sujetar, controlar y transportar el cortacésped.

#### 4 Botón

Permite que la parte superior del mango se pueda plegar.

#### 5 Cubierta de expulsión trasera

Cubre la abertura de expulsión trasera.

#### 6 Botón del mango

Permite que la parte inferior y la parte superior del mango se puedan ajustar y plegar.

#### 7 Tapa

Cubre los compartimentos de la batería.

**8 Mango de transporte**

Diseñado para transportar el cortacésped.

**9 Cuchilla**

Cuchilla metálica para cortar hierba y para mulching.

**10 Abertura de expulsión lateral**

Abertura del equipo de corte que dirige el césped cortado hacia un lado.

**11 Canal de expulsión lateral**

Equipo auxiliar que dirige la hierba cortada hacia el suelo desde un lado.

**12 Cubierta de expulsión lateral**

Cierra la abertura de expulsión lateral.

**13 Palanca de ajuste de altura de corte**

Se usa para ajustar la altura de la cuchilla.

**14 Recogedor de hierba**

Recoge los recortes durante el corte.

**15 Abertura de expulsión trasera**

Expulsa los recortes hacia atrás o hacia el recogedor de hierba durante el corte.

**16 Accesorio de mulching**

Evita la expulsión de recortes a la abertura de expulsión trasera durante el mulching.

**17 Batería**

Suministra energía al cortacésped.

**18 Botón pulsador**

Activa los LEDs de la batería.

**19 LEDs de batería**

Indican el estado de carga de la batería y cualquier anomalía.

**20 Compartimento de batería 1**

Contiene la batería.

**21 Compartimento de batería 2**

Contiene una batería de repuesto.

**# Placa de características**

Contiene la información y el número de serie del producto.

**4 Símbolos de seguridad en los productos**

**4.1 Cortacésped**

Los siguientes símbolos de seguridad están presentes en el cortacésped:



Para reducir el riesgo de lesiones, siga las medidas de seguridad especificadas.



Lea y siga todas las precauciones de seguridad presentes en el manual de instrucciones. Un uso inapropiado puede provocar lesiones personales graves o mortales y daños materiales.



Para reducir el riesgo de lesiones oculares, utilice siempre protección ocular adecuada, 6.3.



Para reducir el riesgo de sufrir laceraciones, mantenga las manos, los pies y otras partes del cuerpo alejados de la cuchilla. Nunca coloque las manos o los pies debajo del cortacésped, en especial durante su funcionamiento. Nunca intente retirar la hierba cortada u otros residuos de la cuchilla o de las aberturas de expulsión sin antes apagar el cortacésped y retirar la batería, 6.5.4.



La cuchilla giratoria puede lanzar o arrojar objetos extraños de manera directa o por rebote. Para reducir el riesgo de lesiones personales a causa de objetos arrojados, inspeccione la superficie a cortar y retire las piedras, los pedazos de metal, vidrio, alambre y otros objetos que pudieran ser arrojados por la cuchilla, 6.5.4.



Para reducir el riesgo de lesiones personales por objetos arrojados, mantenga a las personas presentes al menos a 50 pies (15 m) de distancia, 6.5.4.



Para reducir el riesgo de lesiones por pérdida de control, corte en paralelo a la pendiente, nunca hacia arriba o abajo. Preste especial atención cuando cambie de dirección en las pendientes, 6.5.4.



Para reducir el riesgo de descarga eléctrica, no exponga el cortacésped a la lluvia, al agua o a la humedad excesiva. Guárdelo en el interior. Si está expuesto a la lluvia o a condiciones muy húmedas, llévelo a su concesionario de servicio STIHL autorizado antes de seguir utilizándolo 6.4.



Para reducir el riesgo de lesiones o daños a la propiedad debido a una activación involuntaria, retire la batería cada vez que el cortacésped no esté en uso 6.5.



**PELIGRO** - Mantenga las manos y los pies alejados. Para reducir el riesgo de lesiones, mantenga las manos y los pies alejados de elementos en rotación. No opere a menos que las cubiertas de expulsión o el recogedor de hierba estén bien colocados en su lugar. Si están dañadas, reemplace las cubiertas de expulsión inmediatamente, 6.5.4.

personales graves o mortales o daños a la propiedad.



Para reducir el riesgo de lesiones personales o daños a la propiedad causados por incendios o descargas eléctricas, no moje el cargador. Protéjalo de la lluvia, el agua, los líquidos y las condiciones de humedad. Para uso en interior únicamente. 8.

## 4.2 Batería

Los siguientes símbolos de seguridad se encuentran en la batería de la serie AK:



Para reducir el riesgo de lesiones, siga las medidas de seguridad especificadas.



Lea y siga todas las medidas de seguridad indicadas en el manual de instrucciones de la batería y en el manual de la herramienta STIHL alimentada por esta batería. Un uso inapropiado puede provocar lesiones personales graves o mortales y daños materiales.



Para reducir el riesgo de lesiones personales o daños materiales por incendio, explosión o quemaduras, incluidas las quemaduras químicas, no la desmonte, aplaste, deje caer, dañe ni caliente a más de 212 °F (100 °C). Nunca la exponga al fuego ni la incinere, 7.1.



Para reducir el riesgo de lesiones personales o daños materiales por cortocircuito, incendio o explosión, manténgala seca. Protéjala de la lluvia, el agua, los líquidos y la humedad. Nunca la sumerja en agua u otros líquidos, 7.1.

Las baterías y el cargador pueden venderse por separado.

## 4.3 Cargador

Los siguientes símbolos de seguridad están presentes en el cargador:



Para reducir el riesgo de lesiones, respete las medidas de seguridad especificadas.



Lea y respete todas las medidas de seguridad dadas en el manual de instrucciones. El uso inadecuado puede provocar lesiones

## 5 Advertencias de seguridad para el cortacésped

### ADVERTENCIA

**Consulte todas las advertencias de seguridad, instrucciones, ilustraciones y especificaciones proporcionadas con este cortacésped.** El no seguir todas las instrucciones enumeradas a continuación puede provocar una descarga eléctrica, un incendio y/o lesiones graves.

**Guarde todas las advertencias e instrucciones para futuras consultas.**

### 5.1 Seguridad en el área de trabajo

- Para evitar que transeúntes entren en contacto con la cuchilla en movimiento o que sufran lesiones a causa de objetos arrojados, mantenga el área de operación libre de transeúntes, especialmente niños pequeños.** Detenga el cortacésped y cualquier equipo auxiliar si alguien ingresa al área. El contacto con la cuchilla en movimiento o con objetos arrojados puede provocar lesiones personales graves o la muerte.
- Utilice el cortacésped únicamente durante el día o con buena luz artificial.** Las zonas oscuras propician accidentes.
- No utilice el cortacésped en atmósferas explosivas, como en presencia de líquidos, gases o polvos inflamables.** Los cortacéspedes generan chispas que pueden encender el polvo o los humos.
- No utilice el cortacésped en condiciones climáticas adversas, especialmente cuando exista riesgo de rayos.** Esto disminuye el riesgo de ser alcanzado por un rayo.
- Inspeccione minuciosamente el área donde se utilizará el cortacésped y retire todas las piedras, palos, alambres, huesos y otros objetos extraños.** Los objetos arrojados pueden causar lesiones personales.

## 5.2 Seguridad eléctrica

- a) **No utilice el cortacésped bajo la lluvia o en condiciones de humedad.** El agua que penetra en un cortacésped puede aumentar el riesgo de descarga eléctrica.

## 5.3 Seguridad personal

- a) **Utilice equipo de protección personal. Siempre utilice protección para los ojos.** El equipo de protección reducirá las lesiones personales.
- b) **Vístase apropiadamente. No use ropa suelta ni joyas. Mantenga el cabello y la ropa alejados de las piezas móviles.** La ropa suelta, las joyas o el cabello largo pueden quedar atrapados en las piezas móviles.
- c) **Al operar el cortacésped, use siempre pantalones largos.** La piel expuesta aumenta la probabilidad de sufrir lesiones por objetos arrojados.
- d) **Al operar el cortacésped, utilice siempre calzado antideslizante y protector. No opere el cortacésped descalzo o con sandalias abiertas.** Esto reduce la posibilidad de lesiones en los pies por el contacto con la cuchilla en movimiento.
- e) **Evite el arranque involuntario. Asegúrese de que el interruptor esté en la posición de apagado antes de conectarlo a la fuente de alimentación y/o a las baterías, levantar o transportar el cortacésped.** Transportar un cortacésped con el dedo en el interruptor o energizar un cortacésped con el interruptor encendido puede provocar accidentes.
- f) **Retire cualquier llave de ajuste o llave inglesa antes de encender el cortacésped.** Cualquier llave fijada a una parte giratoria del cortacésped puede provocar lesiones personales.
- g) **Mantenga la postura y el equilibrio en todo momento.** Esto permite un mejor control del cortacésped en situaciones inesperadas.
- h) **Manténgase alerta, preste atención a lo que hace y use el sentido común al manejar un cortacésped. No utilice un cortacésped si está cansado o bajo la influencia de drogas, alcohol o medicamentos.** Un momento de distracción al manejar un cortacésped puede provocar lesiones personales graves.
- i) **No permita que la familiaridad adquirida con el uso frecuente del cortacésped le haga volverse complaciente e ignorar los principios de seguridad del cortacésped.** Una acción

## 5 Advertencias de seguridad para el cortacésped

- descuidada puede causar lesiones graves en una fracción de segundo.
- j) **Para evitar cualquier lesión causada por un contacto con la cuchilla o por objetos arrojados, permanezca en la zona del operador detrás de los mangos del cortacésped.** El contacto con la cuchilla o con objetos arrojados puede provocar lesiones personales graves.
- k) **No toque las cuchillas ni otras piezas móviles peligrosas mientras aún estén en movimiento.** Esto reduce el riesgo de lesiones causadas por piezas móviles.

## 5.4 Uso y cuidado del cortacésped

- a) **Utilice el cortacésped y los accesorios de acuerdo con estas instrucciones, teniendo en cuenta las condiciones de trabajo y el trabajo a realizar.** El uso del cortacésped para operaciones diferentes a aquellas previstas puede generar una situación peligrosa.
- b) **Antes de utilizar el cortacésped, siempre inspecciónelo visualmente para ver si la(s) cuchilla(s) y el conjunto de cuchilla(s) están correctamente aseguradas y no están desgastadas o dañadas.** Las piezas sueltas, desgastadas o dañadas pueden aumentar el riesgo de lesiones.
- c) **Mantenga las protecciones y otros dispositivos de seguridad en su lugar, correctamente montados y en condiciones de funcionamiento.** Una protección u otro dispositivo de seguridad que esté suelto, dañado o no funcione correctamente puede provocar lesiones personales.
- d) **Mantenga todas las entradas de aire de enfriamiento libres de residuos.** Las entradas de aire bloqueadas y los residuos pueden provocar sobrecalentamiento o riesgo de incendio.
- e) **No utilice el cortacésped si el interruptor no lo enciende ni lo apaga.** Cualquier cortacésped que no pueda controlarse con el interruptor es peligroso y debe repararse.
- f) **No utilice el cortacésped sobre hierba mojada. Camine, nunca corra.** Esto reduce el riesgo de resbalones y caídas que podrían provocar lesiones personales.
- g) **No use el cortacésped en pendientes excesivamente inclinadas.** Esto reduce el riesgo de pérdida de control, resbalones y caídas que pueden provocar lesiones personales.

- h) **No fuerce el cortacésped. Utilice el cortacésped correcto para su aplicación.** El cortacésped correcto hará el trabajo mejor y de manera más segura al ritmo para el cual fue diseñado.
- i) **Tenga en cuenta la dirección de expulsión del cortacésped y del equipo auxiliar y no apunte lo que se expulsa hacia nadie.** Los objetos arrojados pueden causar lesiones personales.
- j) **Tenga mucho cuidado al dar marcha atrás o tirar del cortacésped hacia usted. Manténgase siempre atento a su entorno.** Esto reduce el riesgo de tropiezo durante el funcionamiento.
- k) **Al trabajar en pendientes, asegúrese siempre de su equilibrio, trabaje siempre transversalmente a la pendiente, nunca hacia arriba ni hacia abajo, y tenga mucho cuidado al cambiar de dirección.** Esto reduce el riesgo de pérdida de control, resbalones y caídas que pueden provocar lesiones personales.
- l) **Opere el bloqueo de equipo y/o retire todas las baterías extraíbles del cortacésped, antes de realizar cualquier ajuste, cambiar accesorios o guardar el cortacésped.** Estas medidas de seguridad preventivas reducen el riesgo de que el cortacésped se ponga en marcha accidentalmente.
- m) **Mantenga los mangos y superficies de agarre secos, limpios y libres de aceite y grasa.** Los mangos y superficies de agarre resbaladizos no permiten un manejo y control seguros del cortacésped en situaciones inesperadas.
- n) **Revise el recogedor de hierba con frecuencia para detectar desgaste o deterioro.** Un recogedor de hierba desgastado o dañado puede aumentar el riesgo de lesiones personales.
- o) **Antes de retirar el recogedor de hierba, apague el motor y espere hasta que la(s) cuchilla(s) se detenga(n) por completo.** La(s) cuchilla(s) sigue(n) girando después de soltar el mando de la(s) cuchilla(s). **Nunca coloque ninguna parte del cuerpo en el área de la(s) cuchilla(s) hasta que esté seguro de que el motor está apagado y la(s) cuchilla(s) ha(n) dejado de girar.** El contacto con la(s) cuchilla(s) en movimiento puede provocar lesiones personales graves.
- p) **Antes de destapar el canal, apague el motor, espere hasta que la(s) cuchilla(s) se detenga(n) por completo, accione el bloqueo de equipo y/o retire todas las baterías extraíbles.** La(s) cuchilla(s) sigue(n) girando después de soltar el mando de la(s) cuchilla(s). **Nunca coloque ninguna parte del cuerpo en el área de la(s) cuchilla(s) hasta que esté seguro de que el motor está apagado y la(s) cuchilla(s) ha(n) dejado de girar.** El contacto con las cuchillas en movimiento puede provocar lesiones personales graves.
- q) **Antes de limpiar o inspeccionar el cortacésped, apague el motor, espere hasta que la(s) cuchilla(s) se detenga(n) por completo, accione el bloqueo de equipo y/o retire todas las baterías extraíbles.** El contacto accidental con la cuchilla en movimiento y las piezas móviles puede provocar lesiones personales.
- r) **Realice el mantenimiento del cortacésped y sus accesorios. Verifique si hay desalineación o atascamiento de partes móviles, rotura de piezas y cualquier otra condición que pueda afectar el funcionamiento del cortacésped.** Si está dañado, haga reparar el cortacésped antes de usarlo. Muchos accidentes son causados por cortacéspedes mal mantenidos.
- s) **Guarde cualquier cortacésped inactivo fuera del alcance de los niños y no permita que lo manejen personas que no estén familiarizadas con él o estas instrucciones.** Los cortacéspedes son peligrosos en manos de usuarios no capacitados.

## 5.5 Uso y cuidado del cortacésped a batería

- a) **Solo utilice cortacéspedes con baterías específicamente designadas.** El uso de cualquier otra batería puede crear riesgo de lesiones e incendio.
- b) **Recargue únicamente con el cargador especificado por el fabricante.** Un cargador que es adecuado para un tipo de batería(s) puede crear un riesgo de incendio si se usa con otra(s) batería(s).
- c) **Siga todas las instrucciones de carga y no cargue la(s) batería(s) ni el cortacésped fuera del rango de temperatura especificado en las instrucciones.** Cargar incorrectamente o a temperaturas fuera del rango especificado puede dañar la batería y aumentar el riesgo de incendio.

- d) **No use una batería o un cortacésped que esté dañado o modificado.** Las baterías dañadas o modificadas pueden presentar un comportamiento impredecible que resulte en incendio, explosión o riesgo de lesiones.
  - e) **No exponga la(s) batería(s) o el cortacésped al fuego o a temperaturas excesivas.** La exposición al fuego o a temperaturas superiores a 265 °F puede provocar una explosión.
  - f) **En condiciones de abuso, puede salir líquido de la(s) batería(s); evite el contacto.** Si se produce un contacto accidental, enjuague con agua. Si el líquido entra en contacto con los ojos, busque además asistencia médica. El líquido expulsado de la(s) batería(s) puede causar irritación o quemaduras.
  - g) **Cuando la(s) batería(s) no está(n) en uso, manténgala(s) alejada(s) de otros objetos metálicos como sujetapapeles, monedas, llaves, clavos, tornillos u otros objetos metálicos pequeños que pudieran provocar una conexión de una terminal a otra.** Poner en cortocircuito los terminales de la batería puede provocar quemaduras o un incendio.
- Un uso inapropiado podía provocar lesiones personales o daños materiales, incluyendo daños en el cortacésped.
    - Use el cortacésped y la batería solo como se indica en este manual.
    - Nunca intente modificar o anular de ninguna manera los mandos o dispositivos de seguridad del cortacésped.
    - Nunca use un cortacésped que haya sido modificado o alterado de su diseño original.
    - Asegúrese de leer y seguir las advertencias e instrucciones de su batería y del cargador antes de iniciar la carga o comenzar a trabajar.
  - Este cortacésped solo se puede alimentar con una batería de la serie STIHL AK.
  - La batería de la serie STIHL AK está diseñada para su uso exclusivo con herramientas STIHL compatibles.
- Las baterías, cargadores y otros accesorios pueden venderse por separado.

## 5.6 Servicio

- a) **Asegúrese de que el mantenimiento de su cortacésped lo realice un técnico cualificado que use solo piezas de repuesto idénticas.** Esto garantizará que se mantenga la seguridad del cortacésped. El uso de piezas que no cumplan con las especificaciones del equipo original puede provocar un rendimiento inadecuado y comprometer la seguridad.
- b) **Nunca inspeccione baterías dañadas.** El mantenimiento de baterías solo debe ser realizado por el fabricante o proveedores de servicio autorizados.

# 6 INSTRUCCIONES IMPORTANTES DE SEGURIDAD

## 6.1 Uso previsto

### ▲ ADVERTENCIA

- Este cortacésped está previsto para el corte manual del césped. El uso del cortacésped para operaciones no previstas podría provocar lesiones graves o mortales.
  - Use este cortacésped únicamente para cortar hierba seca. No corte hierba mojada.

## 6.2 Operador

### ▲ ADVERTENCIA

- Trabajar con el cortacésped puede resultar agotador. El operador debe estar en buena condición física y de salud mental. Para reducir el riesgo de lesiones personales:
  - Consulte con su médico antes de usar el cortacésped si tiene algún problema de salud que pueda agravarse por trabajo agotador.
  - No maneje el cortacésped bajo la influencia de sustancias (drogas, alcohol o medicamentos, etc.) que puedan perjudicar su visión, equilibrio, destreza o buen juicio.
  - Manténgase alerta. No maneje el cortacésped cuando esté cansado. Si se cansa, tómese un descanso.
  - No permita que menores utilicen el cortacésped.
  - No debe permitirse que transeúntes, especialmente niños y animales, accedan al área donde se esté utilizando el cortacésped.
- Según el conocimiento actual de STIHL, el motor eléctrico de este cortacésped no debería interferir con un marcapasos.
  - Sin embargo, las personas con un marcapasos u otro dispositivo médico implantado deben consultar a su médico y al fabricante del dispositivo antes de operar este cortacésped.



## 6.3 Equipamiento de protección personal

### ⚠ ADVERTENCIA

- Se puede producir pérdida de control y cortes graves si el cabello o la ropa entran en contacto con la cuchilla en movimiento o se enredan de otro modo en los componentes del cortacésped. Para reducir el riesgo de lesiones personales graves:



- Utilice ropa resistente y ajustada que también permita una total libertad de movimiento.
- Use overoles o pantalones largos hechos de un material pesado para ayudar a proteger sus piernas. No use shorts.

– Evite chaquetas holgadas, bufandas, corbatas, pantalones acampanados o con puños, joyas y cualquier otra prenda que pueda quedar atrapada en las ramas, la maleza o las partes móviles del cortacésped.

– Asegure el cabello por encima del nivel de los hombros antes de comenzar a trabajar.

- Para reducir el riesgo de lesiones oculares:



- Utilice siempre anteojos o gafas de protección ajustadas con protección lateral adecuada que tengan clasificación de impacto y estén marcadas como conformes con ANSI Z87 "+".

- Un buen punto de apoyo es muy importante. Para ayudar a mantener un punto de apoyo seguro y reducir el riesgo de lesiones al trabajar:



- Use calzado robusto con suelas antideslizantes. No use sandalias, chanclas, zapatos abiertos o similares ni vaya descalzo.

- Para mejorar su agarre y ayudar a proteger sus manos:



- Cuando manipule el cortacésped o su cuchilla, use siempre guantes de trabajo resistentes para trabajo pesado hechos de cuero u otro material resistente al desgaste.

## 6.4 Cortacésped

### ⚠ ADVERTENCIA

- El contacto con la cuchilla en movimiento puede causarle laceraciones graves. Para reducir el riesgo de este tipo de lesiones:
  - Mantenga las manos, los pies y otras partes de su cuerpo lejos de la cuchilla.
  - Nunca toque la cuchilla en movimiento con su mano o cualquier otra parte de su cuerpo.
- Para reducir el riesgo de sufrir una descarga eléctrica:



- No exponga el cortacésped a lluvia, agua o humedad excesiva.
- Nunca sumerja el cortacésped en agua u otros líquidos.
- No corte hierba mojada.
- Guarde el cortacésped en el interior.
- El motor no es resistente al agua. Nunca trabaje con el cortacésped bajo la lluvia o en condiciones húmedas o muy mojadas.
- No deje el cortacésped al aire libre bajo la lluvia.

- Para reducir el riesgo de lesiones personales al operador y a otras personas presentes:



- Siempre suelte la palanca de mando de la cuchilla y retire la batería antes de montar, transportar, ajustar, inspeccionar, limpiar, dar servicio, dar mantenimiento o guardar el cortacésped, y en cualquier otro momento en que no esté en uso.

- Aunque ciertos accesorios o equipos auxiliares no autorizados pueden adaptarse a los cortacéspedes STIHL, su uso puede aumentar el riesgo de lesiones personales. Se recomiendan únicamente los accesorios y equipos auxiliares distribuidos por STIHL o aprobados expresamente por STIHL para su uso con este modelo específico de cortacésped.

- Solo use los equipos auxiliares distribuidos o aprobados expresamente por STIHL.
- Nunca modifique este cortacésped o su software de ninguna manera.
- Nunca intente modificar o anular de ninguna manera los mandos o dispositivos de seguridad del cortacésped.

- Los dispositivos de seguridad instalados en el cortacésped no deben retirarse ni puentearse. En particular, nunca sujete la palanca de mando de la cuchilla al mango (por ejemplo, atándola).
- Nunca use un cortacésped que haya sido modificado o alterado de su diseño original.
- Si el cortacésped se cae o se somete a impactos fuertes similares:
  - Revise que no presente daños, que esté en buenas condiciones y que esté funcionando adecuadamente antes de continuar trabajando.
  - Verifique que los mandos y los dispositivos de seguridad estén trabajando correctamente.
  - Revise los LEDs para ver si hay mensajes de error,  24.1.
  - Compruebe que la batería no se haya dañado. Nunca use o cargue una batería averiada, dañada, con fisuras, con fugas o deformada.
  - Nunca trabaje con un cortacésped o una batería que estén dañados o averiados. En caso de duda, haga revisar el cortacésped y la batería por su concesionario de servicio autorizado de STIHL.
- Si el cortacésped o la batería están dañados, no funcionan correctamente, se han dejado al aire libre y expuestos a la lluvia o a la humedad o se han caído al agua u otro líquido, es posible que sus componentes ya no funcionen correctamente y que los dispositivos de seguridad estén inoperantes. Para reducir el riesgo de lesiones personales y daños materiales:
  - Lleve el cortacésped y la batería a su concesionario de servicio autorizado de STIHL para que lo revise antes de seguir manejándolo.
- Las piezas de repuesto STIHL originales están diseñadas específicamente para acoplarse a su cortacésped y cumplir con los requisitos de seguridad y rendimiento. El uso de piezas no autorizadas o aprobadas por STIHL puede ocasionar tanto lesiones graves o mortales como daños materiales.
  - STIHL recomienda usar solo piezas de repuesto STIHL idénticas.

## 6.5 Uso del cortacéspedes –

### 6.5.1 Antes del uso

## ADVERTENCIA

- El uso inadecuado o no autorizado puede causar lesiones personales y daños materiales.
  - Use el cortacésped solo como se indica en este manual de instrucciones.
- Nunca se debe permitir que los menores usen este cortacésped. No debe permitirse que personas presentes, especialmente niños y animales, accedan al área donde se esté utilizando. Pueden ocurrir accidentes si el operador no presta atención a la presencia de niños. Los niños a menudo se sienten atraídos por la máquina y las actividades de corte. Nunca asuma que los niños permanecerán donde los vio por última vez. Mantenga a los niños bajo la atenta mirada de un adulto responsable que no sea el operador. Tenga mucho cuidado cuando se acerque a esquinas ciegas, arbustos, árboles u otros objetos que puedan impedir que usted vea a un niño.
- Usar un cortacésped que esté modificado, dañado, indebidamente ajustado o revisado, o que no se haya montado por completo y de manera segura, puede provocar una avería y aumentar el riesgo de lesiones personales o la muerte.
  - Nunca maneje un cortacésped que esté modificado, dañado, revisado indebidamente o que no se haya montado por completo y de manera segura.
  - Siempre verifique que su cortacésped esté en buenas condiciones y funcione antes de comenzar a trabajar, y realice una inspección visual de la cuchilla.
  - Asegúrese de que la palanca de mando de la cuchilla y el bloqueo de dicha palanca se muevan libremente y siempre regresen a la posición desactivada cuando se suelten. La palanca de mando de la cuchilla no debe activarse hasta que se presione el bloqueo de dicha palanca.
  - Nunca intente modificar o anular los mandos o los dispositivos de seguridad de ninguna manera.
  - Si su cortacésped o alguna parte presenta algún daño o no funciona debidamente, llévelo a su concesionario de servicio autorizado de STIHL. No use el cortacésped a menos que se haya corregido el problema.
- Nunca utilice su cortacésped con un recogedor de hierba dañado.

- Inspeccione el recogedor de hierba con frecuencia y reemplácelo con un repuesto autorizado si presenta signos de desgaste o deterioro.
- Antes de insertar la batería:
  - Verifique si los contactos en el compartimento de batería presentan corrosión u otros objetos extraños y manténgalos limpios.
  - Nunca inserte o use una batería averiada, dañada, con fisuras, con fugas o deformada.
  - Lea y siga las instrucciones sobre cómo encender el cortacésped,  16.1.
- Para ayudar a reducir el riesgo de lesiones personales o muerte a causa de un encendido accidental:
  - Asegúrese de que la palanca de mando de la cuchilla y el bloqueo de dicha palanca estén en posición desactivada al insertar la batería.
  - Evite entrar en contacto con la palanca de mando de la cuchilla y con el bloqueo de dicha palanca al agarrar el mango del cortacésped.
  - Suelte la palanca de mando de la cuchilla y el bloqueo de dicha palanca antes de retirar la batería.



- Retire la batería antes de montar, transportar, ajustar, inspeccionar, limpiar, dar servicio, dar mantenimiento o guardar el cortacésped, y en cualquier momento en que no esté en uso.

- Nunca deje el cortacésped desatendido cuando la batería esté insertada.
- Nunca guarde la batería en el cortacésped.
- Antes de encender su cortacésped, siga los siguientes pasos para reducir el riesgo de lesiones personales por objetos lanzados al aire, pérdida de control o contacto involuntario con la cuchilla:
  - Asegúrese de que la cuchilla esté alejada de usted y de todas las demás obstrucciones y objetos, incluido el suelo.
  - Lea y siga las instrucciones sobre cómo encender el cortacésped,  16.1.

## ▲ PELIGRO

- Para reducir el riesgo de electrocución:



- Nunca maneje este cortacésped cerca de alambres o cables que puedan estar transportando corriente eléctrica.
- No confíe en el aislamiento del cortacésped contra descargas eléctricas.

### 6.5.2 Cómo sostener y controlar el cortacésped

## ▲ ADVERTENCIA

- Para mantener un agarre firme y controlar apropiadamente su cortacésped:
  - Maneje el cortacésped a paso de caminata en todo momento, nunca corra.
  - Mantenga los mangos limpios y secos en todo momento. Manténgalos libres de humedad, alquitrán, aceite, grasa y resina.
- El manejo del cortacésped con una sola mano puede provocar una pérdida de control y es extremadamente peligroso. Para reducir el riesgo de que el operador o las personas presentes sufran lesiones graves o mortales a causa de una pérdida de control:
  - Nunca intente manejar el cortacésped con una sola mano.

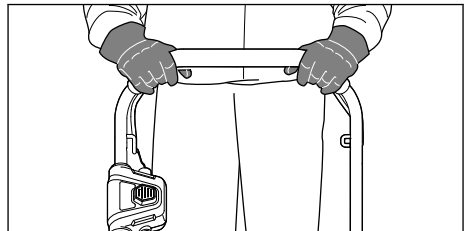

- Para reducir el riesgo de que el operador o las personas presentes sufran lesiones graves o mortales a causa de una pérdida de control:
  - Siempre sostenga el cortacésped firmemente con ambas manos mientras esté trabajando.
  - Rodee el mango firmemente con sus dedos, manteniendo el mango y la palanca de mando de la cuchilla entre su pulgar y su índice (vea la ilustración).
  - No use el cortacésped para transportar personas u objetos.
  - No fije objetos al mango.
- Para reducir el riesgo de que el operador o las personas presentes sufran lesiones graves o mortales a causa de un contacto con la cuchilla:



- Mantenga las manos, los pies y otras partes del cuerpo lejos de la cuchilla.
- Nunca toque la cuchilla en movimiento con su mano o cualquier otra parte de su cuerpo.



- Nunca intente retirar la hierba cortada u otros residuos de la cuchilla o de las aberturas de expulsión sin antes apagar el cortacésped y retirar la batería.

– No toque la cuchilla mientras la batería esté insertada en el cortacésped.

- Para reducir el riesgo de que el operador o los transeúntes sufran lesiones graves o mortales por cortes a causa de una pérdida de control, pise con cuidado y mantenga un equilibrio adecuado en todo momento:

– Nunca trabaje con el cortacésped bajo la lluvia o en condiciones húmedas o muy mojadas.

– Asegúrese de mantener un buen equilibrio y de pisar de manera segura en todo momento.

– Para evitar tropezones o caídas, tenga especial cuidado en terrenos muy cubiertos de vegetación y esté siempre atento a obstáculos ocultos como tocones de árboles, raíces, piedras, hoyos y zanjas.

– Sea extremadamente precavido cuando trabaje en pendientes o terreno irregular.

– Para pisar de manera más segura, despeje siempre las ramas caídas, los matorrales, los recortes y otros materiales, objetos o vegetación que puedan aumentar el riesgo de resbalar, tropezar o caer.

– No se sobreextienda.

- Para reducir el riesgo de que el operador o las personas presentes sufran lesiones graves a causa de una pérdida de control:



- No corte cerca de caídas, zanjas o taludes. Podría perder el equilibrio.
- Sea extremadamente precavido cuando trabaje en pendientes o terreno irregular. No use el cortacésped en pendientes excesivamente inclinadas. Las pendientes son un factor determinante en relación con los accidentes por resbalones y caídas, que pueden provocar lesiones graves.
- Maneje este cortacésped únicamente en pendientes

con inclinaciones de hasta 25°.

- Corte en paralelo a la pendiente, nunca hacia arriba o abajo. Preste especial atención cuando cambie de dirección en las pendientes.
- No tire del cortacésped hacia atrás a no ser que sea absolutamente necesario. Siempre mire hacia abajo y hacia atrás antes de y durante cualquier desplazamiento hacia atrás.

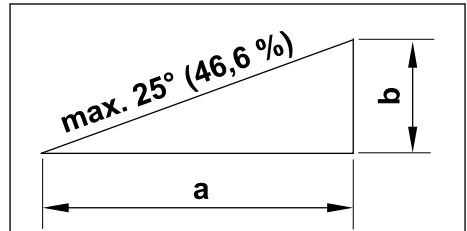

Una pendiente de 25° representa una pendiente vertical de  $b = 18,3$  pulg. (46,6 cm) en una longitud horizontal de  $a = 39,4$  pulg. (100 cm).

### 6.5.3 Condiciones de trabajo

## ▲ ADVERTENCIA

- Maneje su cortacésped solo con buena visibilidad durante condiciones favorables de luz diurna.

– Posponga el trabajo si el tiempo es ventoso, nublado, lluvioso o inclemente.

– Nunca maneje el cortacésped sobre hierba mojada. No corte hierba mojada.

– No maneje el cortacésped si existe el riesgo de relámpagos.

- Su cortacésped es una máquina para una sola persona.

– No debe permitirse que personas presentes, especialmente niños y animales, accedan al área donde se esté utilizando.

– Apáguelo inmediatamente si alguien se acerca a usted o ingresa a la zona de corte.

- Para reducir el riesgo de lesiones a transeúntes y usuarios no autorizados:

– Nunca deje el cortacésped desatendido cuando la batería esté insertada.

– Apague el cortacésped y retire la batería durante las pausas y en cualquier otro momento en que no utilice el cortacésped.

- El motor no es resistente al agua.
  - Nunca trabaje con el cortacésped bajo la lluvia o en lugares mojados o muy húmedos.
- Las chispas generadas durante el funcionamiento del cortacésped pueden encender gases, líquidos, vapores, polvos u otros materiales y sustancias combustibles. Para reducir el riesgo de incendio y de explosión:
  - Nunca use el cortacésped en un lugar donde haya gases, líquidos, vapores, polvos u otros materiales y sustancias combustibles.
  - Lea y siga las recomendaciones emitidas por las autoridades gubernamentales (p. ej., OSHA) para identificar y evitar los peligros de los gases, líquidos, vapores, polvos u otros materiales y sustancias combustibles.
- Si una cuchilla metálica en rotación golpea una roca u otro objeto duro, se podrían generar chispas capaces de encender materiales inflamables en determinadas circunstancias. Los materiales inflamables pueden incluir vegetación y maleza seca, en particular cuando las condiciones climáticas son calientes y secas.
  - Si existe un riesgo de incendio (también forestal), no use el cortacésped cerca de materiales inflamables o cerca de vegetación o maleza seca.
  - Comuníquese con las autoridades locales de control de incendios o con el servicio forestal de EE.UU. si tiene alguna pregunta sobre si las condiciones climáticas y de la vegetación son adecuadas para el uso de una cuchilla metálica.
- El uso de este cortacésped puede generar polvo y otras sustancias que contengan productos químicos considerados como causantes de problemas respiratorios, cáncer, defectos de nacimiento y otros problemas reproductivos.
  - Consulte con agencias gubernamentales como EPA, OSHA, CARB y NIOSH y otras fuentes fidedignas sobre materiales peligrosos si desconoce los riesgos asociados con las sustancias particulares que está cortando o con las que está trabajando.
- La inhalación de ciertos polvos, especialmente polvos orgánicos, tales como moho o polen, puede provocar reacciones alérgicas o asmáticas en personas propensas. La inhalación sustancial o repetida de grandes cantidades de polvo u otros contaminantes del aire, espe-

cialmente los de partículas pequeñas, puede causar enfermedades respiratorias o de otro tipo.

- Controle el polvo en su fuente, siempre que sea posible.
  - En la medida de lo posible, procure que el viento o el proceso de operación alejen el polvo, vapor u otras partículas generadas por el cortacésped del lugar donde se encuentra el operador.
  - Si no es posible mantener el polvo u otras partículas inhalables a niveles de fondo o aproximadamente de fondo, siempre utilice una mascarilla aprobada por NIOSH y con capacidad adecuada para las condiciones específicas del sitio. Siga las recomendaciones dadas por autoridades gubernamentales (p.ej., OSHA/NIOSH) y asociaciones laborales y comerciales.
- Si la vegetación que corta o el terreno circundante están cubiertos por una sustancia química, como un pesticida, fertilizante o herbicida:
    - Lea y siga las instrucciones y advertencias que acompañan a la sustancia que cubre la vegetación o el terreno circundante.

#### 6.5.4 Instrucciones de funcionamiento

### **▲ ADVERTENCIA**

- En caso de emergencia, apague el motor inmediatamente y retire la batería.
- La cuchilla continúa girando durante un breve período después de soltar completamente la palanca de mando de la cuchilla. Esto se conoce como el “efecto volante”. Para reducir el riesgo de lesiones personales graves a causa del contacto con la cuchilla:
  - Espere hasta que se detenga la cuchilla antes de levantar o transportar el cortacésped.
- El equipo de corte de su cortacésped no protegerá al operador de todos los objetos extraños (grava, vidrio, alambre, etc.) arrojados hacia atrás por la cuchilla en rotación. Los objetos lanzados también pueden rebotar y golpear al operador, a transeúntes o a la propiedad.
  - Evite descargar material contra una pared u obstrucción.
- Si se golpea un objeto extraño durante el corte y la cuchilla se bloquea:
  - Apague el cortacésped y retire la batería.
  - Asegúrese de que todas las partes móviles se hayan detenido por completo.

- Inspeccione la máquina respecto a daños.
- Si se requieren reparaciones: consulte a un concesionario de servicio autorizado de STIHL.

- La cuchilla en rotación puede arrojar objetos extraños a una gran distancia de manera directa o por rebote. Los objetos lanzados, incluida una cuchilla rota, pueden causar lesiones graves o mortales al operador o a los transeúntes. Para reducir el riesgo de lesiones personales graves:



- Inspeccione el área de trabajo. Retire piedras, vidrios, rocas, piezas de metal u otros objetos que puedan ser arrojados por la cuchilla, dañar la cuchilla o causar lesiones personales o daños a la propiedad (p. ej., vehículos estacionados, ventanas).



- Utilice siempre protección ocular adecuada y mantenga a los transeúntes al menos a 50 pies (15 m) de distancia del área de trabajo. Cualquier persona que deba ingresar al área restringida también debe usar protección ocular adecuada.

- Permanezca detrás del mango cuando el motor esté funcionando o la cuchilla esté girando.
- Para reducir el riesgo de daños a la propiedad, mantenga también esta distancia de objetos como vehículos y ventanas.
- Mantener una distancia mínima de 50 pies (15 m) no puede eliminar el riesgo potencial de lesiones personales y daños a la propiedad por objetos arrojados.
- Apague el motor inmediatamente si alguien se acerca a usted mientras trabaja con el cortacésped.
- Nunca dirija el material expulsado hacia nadie.
- Nunca utilice el cortacésped sin el recogedor de hierba o la cubierta de expulsión trasera en su lugar y cumpliendo su función. Asegúrese de que todos los dispositivos de seguridad estén en su lugar antes de comenzar a trabajar.
- Nunca maneje el cortacésped sin que la cubierta de expulsión lateral esté cerrada

o el canal de expulsión lateral se encuentre en su lugar.

- Para reducir el riesgo de lesiones personales graves a causa de una puesta en marcha accidental:



- No coloque las manos ni los pies cerca o debajo de la máquina. Manténgase alejado de las aberturas de expulsión en todo momento.



- Nunca toque la cuchilla con la mano, los pies o cualquier otra parte del cuerpo mientras la batería esté insertada, incluso si la cuchilla no se está moviendo.



- Si la cuchilla o las aberturas de expulsión se ensucian, se obstruyen o se atascan, siempre apague el motor y asegúrese de que la cuchilla se haya detenido y retire la batería antes de inspeccionarla. Limpie la suciedad, la hierba, las malezas y otros materiales de la cuchilla y de las aberturas de expulsión a intervalos regulares, pero solo después de retirar la batería.

- Una cuchilla dañada o suelta puede vibrar, agrietarse, romperse o desprenderse del cortacésped, lo que puede provocar lesiones graves o mortales.

- Antes de comenzar a trabajar, examine la cuchilla. Si una cuchilla está dañada o agrietada, reemplácela inmediatamente. Si el borde de una cuchilla está desafilado o mellado, afílela y equilibre o reemplácela.

- Si la cuchilla se suelta después de haber sido correctamente apretada, detenga el trabajo de inmediato y encargue la reparación de su cortacésped a su concesionario de servicio autorizado de STIHL.

- Nunca use un cortacésped con una cuchilla suelta o dañada.

## ⚠ PELIGRO

- Para reducir el riesgo de electrocución:



- Nunca maneje este cortacésped cerca de alambres o cables que puedan estar transportando corriente eléctrica.
- No confíe en el aislamiento del cortacésped

contra descargas eléctricas.

## 7 Seguridad de la batería

### 7.1 Advertencias e instrucciones

#### ▲ ADVERTENCIA

- Lea y siga las precauciones de seguridad de su batería STIHL y todas las advertencias e instrucciones que la acompañan.
- El uso de baterías no autorizadas puede dañar el cortacésped y provocar un incendio o una explosión además de lesiones personales y daños materiales.
  - Utilice únicamente baterías originales de la serie STIHL AK
- El uso de baterías de la serie STIHL AK para cualquier propósito que no sea alimentar herramientas eléctricas STIHL podría ser extremadamente peligroso.
  - Utilice únicamente baterías de la serie STIHL AK para alimentar herramientas eléctricas STIHL compatibles.
- El uso de cargadores no autorizados puede dañar la batería y provocar un incendio o una explosión, además de lesiones personales y daños materiales.
  - Utilice únicamente cargadores STIHL AL 101, AL 301, AL 501 originales para cargar las baterías de la serie STIHL AK.
- Las baterías STIHL contienen características de seguridad y dispositivos que, si se dañan, pueden permitir que la batería genere calor, se rompa, sufra fugas, se incendie o explote.



- Nunca caliente una batería STIHL a más de 212 °F (100 °C).
- Nunca incinere ni coloque una batería STIHL sobre o cerca del fuego, estufas u otros lugares de alta temperatura.
- Nunca use o cargue una batería averiada, dañada, con fisuras, con fugas o deformada.
- Nunca abra, desmonte, aplaste, deje caer, someta a impactos fuertes ni dañe de ningún otro modo la batería.
- Nunca exponga la batería a microondas ni a altas presiones.
- Nunca inserte objetos en las ranuras de ventilación de la batería.
- Las temperaturas extremas pueden hacer que la batería genere calor, se rompa, sufra fugas, se incendie o explote y provoque lesiones graves o mortales y daños materiales.

– Nunca cargue, use o guarde la batería fuera de los límites de temperatura ambiente especificados, 25.4.

- Para reducir el riesgo de lesiones personales y daños materiales en caso de que la batería emita humo, tenga un olor fuera de lo común o parezca inusualmente caliente durante su uso, carga o almacenamiento:
  - Interrumpa de inmediato el uso o la carga de la batería. Contacte a las autoridades en caso de incendio o explosión.
- Para reducir el riesgo de un cortocircuito, que podría provocar electrocución, incendios o explosiones:



- Mantenga la batería seca. Protéjala de la lluvia, el agua, los líquidos y la humedad.
- Nunca sumerja la batería en agua u otros líquidos.
- Nunca puentee los terminales de la batería con cables u otros objetos metálicos.
- Mantenga una batería que no esté en uso alejada de objetos metálicos pequeños capaces de conducir electricidad (p. ej., sujetapapeles, clavos, monedas, llaves).
- Guarde la batería bajo techo en un ambiente seco.
- Nunca guarde la batería en entornos húmedos o corrosivos o en condiciones que pudieran provocar la corrosión de sus componentes metálicos.
- Nunca guarde la batería en el cortacésped.
- Al almacenar baterías de la serie STIHL AK, mantenga una carga del 40 % y al 60 %.
- Si guarda la batería en el cargador, desconecte el cargador del tomacorriente.
- Proteja la batería contra la exposición a agentes corrosivos como productos químicos para el jardín y sales descongelantes.
- Proteja la batería contra la exposición a líquidos conductores como el agua salada.
- No intente reparar, abrir o desmontar la batería. No hay piezas reemplazables por el usuario en el interior.
- Las fugas de líquido de batería son potencialmente perjudiciales y pueden provocar irritación en la piel y en los ojos, quemaduras químicas y otras lesiones personales graves.
  - Evite el contacto con la piel y los ojos.
  - Para derrames de líquido de batería use un absorbente inerte como arena.

- En caso de contacto accidental, enjuague minuciosamente y de inmediato el área de contacto con jabón suave y agua.
- Si se le mete líquido en los ojos: no los frote. Enjuague con agua los ojos abiertos durante al menos 15 minutos y busque atención médica.
- Puede ser peligroso que una batería se incendie. Para reducir el riesgo de graves lesiones personales y daños materiales en caso de incendio:
  - Evacue el área. El fuego puede extenderse rápidamente. Aléjese de cualquier vapor generado por el incendio y mantenga una distancia prudente.
  - Póngase en contacto con los bomberos.
  - Aunque se puede usar agua para apagar una batería incendiada, es preferible el uso de un extintor de polvo multipropósito.
  - Consulte a los bomberos con respecto a la eliminación adecuada de la batería incendiada.
- Dejar caer la batería puede resultar en lesiones personales o daños materiales. Para evitar que la batería se caiga durante la inserción o extracción:
  - Tenga cuidado al insertar o retirar la batería.

## 8 Seguridad del cargador

### 8.1 Advertencias e instrucciones

#### ▲ ADVERTENCIA

- Para reducir el riesgo de incendio, descarga eléctrica y otras lesiones personales o daños a la propiedad:
  - Lea y siga todas las marcas de precaución en el cargador, la batería y el cortacésped y todas las instrucciones de este manual antes de usar el cargador.
  - Cargue únicamente baterías originales de la serie STIHL AK o STIHL AP. Otras baterías pueden estallar, incendiarse o explotar, provocando lesiones personales y daños a la propiedad.
- Para uso exclusivo en interiores.
- Mantenga el cargador seco. Protéjalo de la lluvia, el agua, los líquidos y la humedad. Nunca inserte una batería mojada ni utilice un cargador húmedo.



- No manipule el cargador, incluido el cable de alimentación y el enchufe, con las manos mojadas.
- Nunca utilice un cargador dañado.
- Nunca cargue baterías defectuosas, dañadas, agrietadas, con fugas o deformadas.
- Al guardar la batería, mantenga una carga del 40 % al 60 % (2 LEDs verdes).
- Si guarda la batería en el cargador, desconecte el cargador del tomacorriente.
- Utilice el cargador únicamente en interiores y en habitaciones secas.
- Utilice el cargador únicamente dentro de los límites de temperatura ambiente especificados  25.4.
- Mantenga el cargador fuera del alcance de los niños.
- Conecte siempre el cargador a una toma eléctrica correctamente instalada que coincida con el voltaje y la frecuencia eléctrica indicados en el cargador.
- Si se conectan demasiados dispositivos a una regleta, los componentes eléctricos pueden sobrecargarse durante la carga, lo que provoca sobrecalentamiento e incendio. Si utiliza una regleta de enchufes, nunca exceda su capacidad total.
- No utilice un cargador que haya recibido un golpe fuerte o brusco, se haya caído o presente algún otro daño.
- No intente reparar, abrir o desmontar el cargador. No hay piezas reemplazables por el usuario en el interior.
- Para reducir el riesgo de descarga eléctrica o incendio debido a un cortocircuito:
  - Asegúrese de que la batería y el cargador estén completamente secos antes de comenzar el proceso de carga.
  - Nunca pantee los contactos del cargador con cables u otros objetos metálicos.
  - No inserte ningún objeto en las ranuras de enfriamiento del cargador.
- El cargador se calienta durante el proceso de carga. Para reducir el riesgo de incendio:
  - No lo utilice sobre superficies combustibles (por ejemplo, papel, cartón, textiles) ni en entornos combustibles.
  - Deje que el cargador se enfríe normalmente. No lo cubra.
- Los cargadores pueden producir chispas que podrían encender gases, líquidos, vapores y polvos inflamables u otros materiales combustibles. Para reducir el riesgo de incendio y de explosión:



- No los utilice en un lugar donde haya presentes gases, líquidos, vapores y polvos inflamables u otros materiales combustibles.
- El uso de un cable de alimentación o un enchufe dañado puede provocar incendios, descargas eléctricas y otras lesiones personales o daños a la propiedad. Para reducir estos riesgos:



- Revise periódicamente el cable de alimentación y el enchufe del cargador para detectar daños. Si está dañado, desconecte inmediatamente el enchufe de la toma eléctrica.
- Haga que un concesionario de servicio autorizado de STIHL reemplace cualquier cable de alimentación dañado.
- Desenchufe el cable de alimentación del tomacorriente cuando el cargador no esté en uso.
- Nunca tire bruscamente del cable de alimentación para desconectarlo de la toma eléctrica. Para desenchufar, sujete el enchufe, no el cable de alimentación.
- No utilice el cable de alimentación para transportar o colgar el cargador.
- Asegúrese de que el cable de la fuente de alimentación esté situado o marcado de manera que no se lo pise, que no se pueda tropezar con este, que no entre en contacto con objetos punzantes ni piezas móviles y que no se vea expuesto de ninguna otra manera a daños.
- No se debe utilizar un cable de extensión a menos que sea absolutamente necesario. Sobrecargar un cable de extensión puede provocar sobrecalentamiento e incendio. Si es necesario utilizar un cable de extensión:
  - Utilice únicamente un cable de extensión calibre 16 (AWG 16) o de calibre más grueso correctamente cableado y la longitud del cable no debe exceder los 75 pies.
  - Nunca utilice un cable de extensión con una potencia nominal inferior a la indicada en la placa de características de su cargador.
  - Nunca utilice un cable de extensión si las clavijas de su enchufe son diferentes a las clavijas del enchufe del cargador en número, tamaño o forma.
  - No conecte en cadena diversos cables de extensión.
- En caso de incendio, o si el cargador o la batería que está cargando emiten humo, tienen un olor inusual, se sienten calientes o parecen anormales de cualquier otra manera:
  - Desconecte inmediatamente el cargador del tomacorriente. Contacte a las autoridades en caso de incendio o explosión.

## 9 Mantenimiento, reparación y almacenamiento

### 9.1 Advertencias e instrucciones

#### ▲ ADVERTENCIA

- Para reducir el riesgo de incendio, descarga eléctrica u otras lesiones personales y daños materiales:
  - Siga estrictamente las instrucciones de limpieza y mantenimiento presentes en los apartados apropiados de este manual de instrucciones.
  - Nunca intente reparar una cuchilla dañada o rota. Esto puede hacer que se desprendan piezas rotas y provoquen lesiones graves o mortales.
  - Utilice siempre guantes de trabajo resistentes cuando manipule las cuchillas.
  - STIHL recomienda que todos los trabajos de reparación sean realizados por concesionarios de servicio autorizados de STIHL.
  - Mantenga y reemplace las etiquetas de advertencia e instrucciones, según sea necesario.
- Una puesta en marcha accidental puede resultar en lesiones personales o daños materiales. Para reducir el riesgo de lesiones personales y daños materiales a causa de una puesta en marcha accidental:
  - Retire la batería antes de inspeccionar el cortacésped o realizar cualquier trabajo de limpieza, mantenimiento o reparación, antes de guardarlo y en cualquier otro momento en que no esté en uso.
- La cuchilla del cortacésped es móvil. Durante la inspección, el afilado o el reemplazo de la cuchilla, el usuario puede lesionarse con la cuchilla en movimiento o sus dedos pueden quedar atrapados entre la cuchilla en movimiento y las partes fijas del cortacésped.
  - Trabaje con cuidado.
  - Cuando manipule la cuchilla, utilice guantes de trabajo resistentes de cuero u otro material resistente al desgaste.









- Reemplace la cuchilla cuando se desgaste o presente daños.
- Apriete todas las tuercas, pernos y tornillos después de reemplazar la cuchilla.
- El uso de piezas no autorizadas o aprobadas por STIHL puede ocasionar tanto lesiones graves o mortales como daños materiales.
  - STIHL recomienda que para las reparaciones o el mantenimiento se utilicen únicamente piezas de repuesto idénticas de STIHL.
- Un almacenamiento inadecuado puede resultar en un uso no autorizado, en daños en el cortacésped y en un mayor riesgo de incendio, electrocución y otras lesiones personales o daños materiales.
  - Retire la batería del cortacésped antes de guardarlo.
  - Nunca guarde el cortacésped con la batería insertada.
  - Al guardar la batería, mantenga una carga del 40 % al 60 % (2 LEDs verdes).
  - Si guarda la batería en el cargador, desconecte el cargador del tomacorriente.
  - Guarde el cortacésped bajo techo en un lugar seco, seguro y fuera del alcance de niños u otros usuarios no autorizados.
  - Nunca guarde la batería en el cortacésped o en un recipiente con objetos metálicos pequeños capaces de conducir electricidad (p. ej., sujetapapeles, clavos, monedas, llaves).



## 10 Antes de empezar a trabajar

### 10.1 Preparación del cortacésped para el funcionamiento



Antes de empezar a trabajar:

- ▶ Retire el material de embalaje y los seguros de transporte.
- ▶ Cargue la batería por completo,  11.
- ▶ Monte el mango,  13.1.
- ▶ Limpie el cortacésped,  22.
- ▶ Compruebe la cuchilla,  23.2.
- ▶ Despliegue y ajuste el mango,  14.1.
- ▶ Ajuste la altura de corte,  18.1.
- ▶ Verifique si los mandos funcionan y están en buenas condiciones,  17.1.



**Para recoger la hierba:**

- ▶ Retire el canal de expulsión lateral,  13.4.2.
- ▶ Retire el accesorio de mulching,  13.3.2.
- ▶ Monte el recogedor de hierba,  13.2.1.



**Para la expulsión trasera:**

- ▶ Retire el canal de expulsión lateral,  13.4.2.
- ▶ Retire el accesorio de mulching,  13.3.2.

**Para la expulsión lateral:**

- ▶ Retire el recogedor de hierba,  13.2.2.
- ▶ Inserte el accesorio de mulching,  13.3.1.
- ▶ Instale el canal de expulsión lateral,  13.4.1.

**Para el mulching:**



- ▶ Retire el canal de expulsión lateral,  13.4.2.
- ▶ Retire el recogedor de hierba,  13.2.2.
- ▶ Instale el accesorio de mulching,  13.3.1.

## 11 Carga de la batería

### 11.1 Preparación del cargador para el funcionamiento



#### ADVERTENCIA

- Lea y siga las precauciones e instrucciones de seguridad de la batería y del cargador dadas en este manual,  7 y  8. Para reducir el riesgo de cortocircuito, que podría provocar una descarga eléctrica, un incendio y una explosión, asegúrese de que el cargador y sus componentes estén secos y no estén dañados; haga funcionar el cargador bajo techo, a la temperatura ambiente adecuada,  8.



#### ADVERTENCIA

- El circuito eléctrico doméstico típico es de entre 15 y 20 amperios. Un cargador STIHL AL 101 consume aproximadamente 1,3 amperios. Para reducir el riesgo de incendios provocados por la sobrecarga de un circuito eléctrico:
  - Asegúrese de que el sistema eléctrico tiene capacidad suficiente para resistir el consumo eléctrico previsto antes de cargar la batería.
  - Si tiene que cargar varias baterías, cárguelas una a la vez o en circuitos separados, a menos que tenga la certeza de que su circuito resistirá el consumo total que necesitan todos los cargadores.

## ! ADVERTENCIA

- Dado que la batería y el cargador se calientan durante el proceso de carga, no haga funcionar el cargador sobre superficies que puedan incendiarse o en un lugar donde haya gases, líquidos, vapores, polvo u otros materiales y sustancias combustibles,  8.

Para preparar el cargador para el funcionamiento:

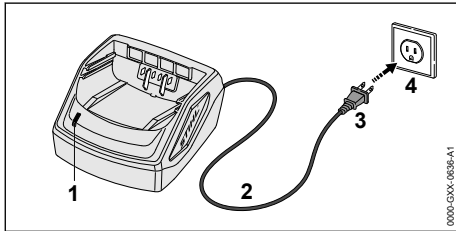

- Inserte el enchufe (3) en una toma de corriente eléctrica (4) correctamente instalada y que coincida con la tensión y la frecuencia eléctrica indicadas en la placa de características del cargador.

El cargador ejecutará una autoprueba inmediatamente después de enchufarlo. El LED del cargador (1) se iluminará en verde durante 1 segundo aproximadamente, y luego en rojo por un lapso breve hasta apagarse. Una vez que el LED se apaga, la autoprueba ha finalizado y el cargador está listo para cargar la batería.

- Ubique el cable eléctrico (2) como para que no se lo pise, cause tropiezos, esté en contacto con objetos cortantes o partes móviles o, de otro modo esté sometido a daño o esfuerzo.

## 11.2 Carga

### ! ADVERTENCIA

- Las baterías STIHL contienen características de seguridad y dispositivos que, si se dañan, pueden permitir que la batería genere calor, se rompa, sufra fugas, se incendie o explote. Nunca cargue una batería averiada, dañada, con fisuras, con fugas o deformada o utilice un cargador que haya sido dañado. Para uso exclusivo en interiores. Mantenga el cargador seco. Protéjalo de la lluvia, el agua, los líquidos y la humedad. Nunca inserte una batería mojada. Nunca use un cargador mojado,  7. Siga todas las advertencias específicas del producto e instrucciones que acompañan su batería y el cargador.

Para cargar la batería:

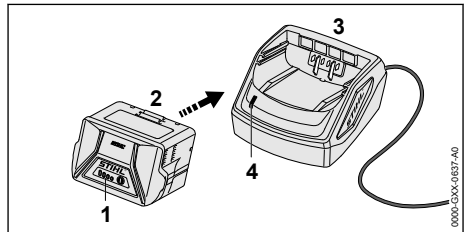

- Inserte la batería (2) hasta el tope en el cargador (3) aplicando presión. El LED en el cargador (4) se ilumina en verde mientras la batería se está cargando. Los LEDs (1) en la batería se iluminan en verde y muestran el estado de carga. El proceso de carga se completa cuando el LED del cargador y los LED de la batería se apagan. El cargador se apaga automáticamente cuando la batería está completamente cargada. La batería puede retirarse del cargador.
- Desconecte el cable de alimentación del tomacorriente cuando no utilice el cargador durante períodos prolongados.

Las baterías no están cargadas por completo cuando salen de fábrica. STIHL recomienda que cargue la batería por completo antes de usarla por primera vez.

Use el cargador en interiores, en un lugar seco. Para garantizar un rendimiento óptimo, respete los rangos de temperatura ambiente recomendados,  25.5.

La batería se calienta durante el uso del cortacésped. Si se inserta una batería caliente en el

cargador, puede que sea necesario que se enfríe antes de que comience la carga. El proceso de carga comienza únicamente después de que la batería se ha enfriado lo suficiente.

www.stihl.com/charging-times...

## 11.3 Montaje del cargador en una pared

Antes del montaje, asegúrese de que no pasan cables eléctricos, tuberías ni otros conductos de servicio detrás del lugar en que va a instalar el cargador.

Para montar el cargador de pared:

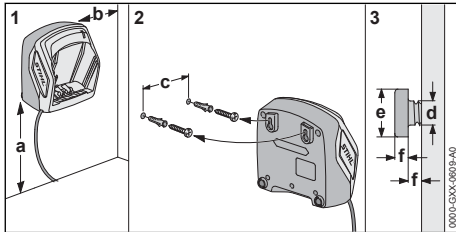

- ▶ Monte el cargador bajo techo, en un lugar seco y cerca de un tomacorriente de pared.
- ▶ Introduzca los tornillos en un montante de pared. Utilice anclajes de pared roscados adecuados o elementos de montaje similares si no hay montantes adecuados disponibles.
- ▶ Alinee el cargador como se muestra más arriba. Haga la instalación en una pared que tenga las siguientes dimensiones:
  - a = como mínimo, 18 in. (450 mm)
  - b = como mínimo, 3,9 in. (100 mm)
  - c (para AL 101) = 3,0 in. (75 mm)
  - c (para AL 301) = 3,9 in. (100 mm)
  - c (para AL 500) = 4,7 in. (120 mm)
  - d = 0.2 in. (4.5 mm)
  - e = 0.4 in. (9 mm)
  - f = 0.1 in. (25 mm)

## 12 Diagnóstico de LED

### 12.1 LED en la batería

#### 12.1.1 Estado de la batería

Cuatro LED muestran el estado de la batería. Estos LED pueden encenderse o destellar en verde o rojo.

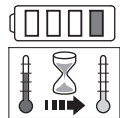

**Si un LED se enciende en rojo continuamente**, la batería está demasiado caliente o demasiado fría. Deje que la batería se caliente o se enfríe gradualmente a una temperatura

ambiente de aproximadamente 10 °C a 20 °C (50 °F a 68 °F).

**Si los cuatro LED destellan en rojo**, la batería está averiada y debe reemplazarse. No intente cargar, usar ni guardar la batería.

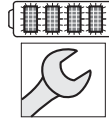

#### 12.1.2 Estado del cortacésped

Cuando la batería se coloca en el cortacésped, los mismos LED en la batería indicarán el estado del cortacésped.

**Si tres LED se encienden en rojo continuamente**, el motor del cortacésped está demasiado caliente. Deje que el motor se enfríe.

**Si tres LED destellan en rojo cuando activa el gatillo**, el cortacésped tiene un defecto eléctrico. No use el cortacésped. Solicite a un concesionario de servicio STIHL autorizado que la revise antes de usarlo.

Para información de localización de averías,  24.1.

#### 12.1.3 Estado de carga

Los LED en la batería también muestran el estado de carga de la batería.

Para determinar el estado de carga de la batería:

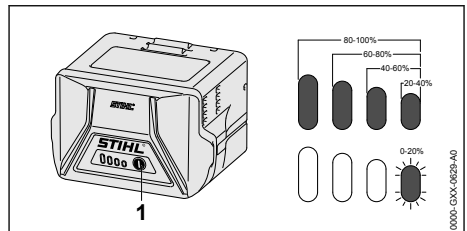

- ▶ Presione el botón (1) en la batería. Los LED de la batería se encenderán o destellarán en verde por unos 5 segundos e indicarán el estado de carga (vea la ilustración).

Por ejemplo:

**Si cuatro LED se encienden en verde continuamente**, la carga está completa.

**Si un LED destalla en verde**, queda menos del 20 % de la carga.

## 13 Armado del cortacéspedes

### 13.1 Montar el mango

#### ! ADVERTENCIA

- Para reducir el riesgo de lesiones por arranque accidental, retire las baterías antes de montar el mango.

#### ! ADVERTENCIA

- Para reducir el riesgo de lesiones por pérdida de control, asegúrese de que el mango esté montado de forma adecuada y segura antes de comenzar a trabajar. El mango inferior y el mango superior se pueden plegar hacia abajo después de girar los botones del mango. Compruebe que los botones en estrella estén bien apretados. Sujete el mango en el punto más alto con una mano y gire los botones del mango. Tenga cuidado y evite pillarse los dedos entre las piezas.

#### ! ADVERTENCIA

- Para reducir el riesgo de pillarse los dedos entre las piezas, sostenga el mango en el punto más alto con una mano al soltar los botones en estrella.

Para montar el mango:

- Apague el cortacésped, 16.2.
- Retire la batería, 15.2.
- Coloque el cortacésped sobre una superficie plana.

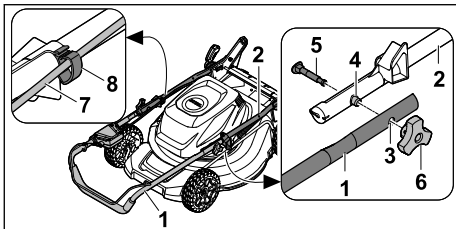

- Alinee la parte superior (1) y la parte inferior (2) del mango de manera que el pasador (4) encaje en el agujero (3) en ambos lados.
- Inserte el tornillo (5) y alinéelo de manera que la cabeza del tornillo quede al ras con la parte inferior del mango en ambos lados.
- Atornille la tuerca (6) del botón en estrella.

- Presione el cable (7) para insertarlo en el clip de cable (8).

### 13.2 Montar y retirar el recogedor de hierba

#### 13.2.1 Montaje del recogedor de hierba

Para montar el recogedor de hierba:

- Apague el cortacésped y espere hasta que la cuchilla se detenga por completo 16.2.
- Coloque el cortacésped sobre una superficie plana.
- Si el canal de expulsión lateral todavía está montado, retírelo, 13.4.2.
- Si el accesorio de mulching todavía está montado, retírelo, 13.3.2.

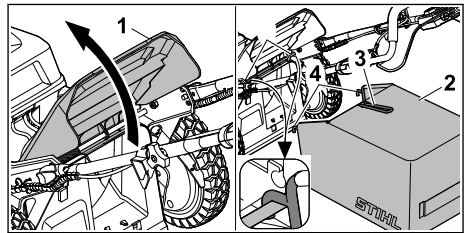

- Abra la cubierta de expulsión trasera (1) y manténgala abierta.
- Sujete el recogedor de hierba (2) por el mango (3) y enganche los ganchos (4) en la varilla (5).
- Coloque la cubierta de expulsión trasera sobre el recogedor de hierba.

#### 13.2.2 Retirada del recogedor de hierba

Para retirar el recogedor de hierba:

- Apague el cortacésped y espere hasta que la cuchilla se detenga por completo 16.2.
- Coloque el cortacésped sobre una superficie plana.
- Abra la cubierta de expulsión trasera y manténgala abierta.
- Sujete el recogedor de hierba por el mango y desenganchelo hacia arriba.
- Cierre la cubierta de expulsión trasera.

### 13.3 Colocación y retiro del accesorio de mullido

#### 13.3.1 Instalar el accesorio de mulching

Para instalar el accesorio de mulching:

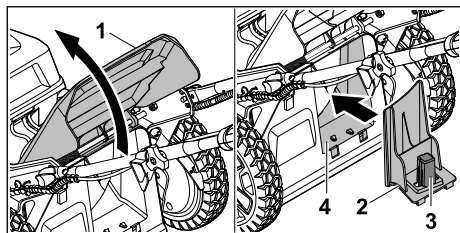

- Apague el cortacésped, 16.2.
- Retire la batería, 15.2.
- Coloque el cortacésped sobre una superficie plana.



- ▶ Abra la cubierta de expulsión trasera (1) y manténgala abierta.
- ▶ Sujete el accesorio de mulching (2) por el mango (3) y encájelo de forma segura en la abertura de expulsión trasera (4).
- ▶ Cierre la cubierta de expulsión trasera.

### 13.3.2 Retirar el accesorio de mulching



Para retirar el accesorio de mulching:

- ▶ Apague el cortacésped,  16.2.
- ▶ Retire la batería,  15.2.
- ▶ Coloque el cortacésped sobre una superficie plana.
- ▶ Abra la cubierta de expulsión trasera y manténgala abierta.
- ▶ Sujete el accesorio de mulching por el mango y sáquelo de la abertura de expulsión trasera.
- ▶ Cierre la cubierta de expulsión trasera.

## 13.4 Instalar y retirar el canal de expulsión lateral

### 13.4.1 Instalar el canal de expulsión lateral

Para instalar el canal de expulsión lateral:

- ▶ Apague el cortacésped,  16.2.
- ▶ Retire la batería,  15.2.
- ▶ Coloque el cortacésped sobre una superficie plana.

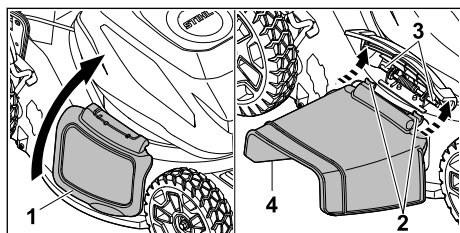



- ▶ Abra la cubierta de expulsión lateral (1) y manténgala abierta.
- ▶ Fije ambos ganchos (2) del canal de expulsión lateral (4) a la varilla (3) que sujeta la cubierta de expulsión lateral.
- ▶ Deje que la cubierta de expulsión lateral descanse sobre el canal de expulsión lateral.

El accesorio de mulching debe montarse al instalar el canal de expulsión lateral.

### 13.4.2 Retirar el canal de expulsión lateral

Para retirar el canal de expulsión lateral:

- ▶ Apague el cortacésped,  16.2.
- ▶ Retire la batería,  15.2.
- ▶ Coloque el cortacésped sobre una superficie plana.

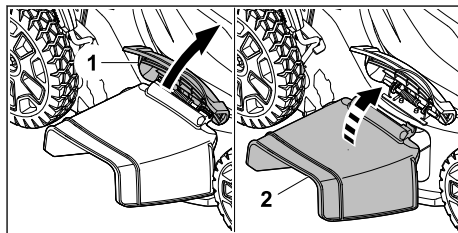

- ▶ Abra la cubierta de expulsión lateral (1) y manténgala abierta.
- ▶ Desenganche el canal de expulsión lateral (2) hacia arriba.
- ▶ Cierre la cubierta de expulsión lateral.

## 14 Ajuste del cortacéspedes –



### 14.1 Desplegar y ajustar el mango



#### ADVERTENCIA

- Asegúrese de no pellizcar, doblar ni tensar los cables de control al plegar o desplegar el mango. Un deterioro del cable podría afectar la activación y el funcionamiento del cortacésped y aumentar el riesgo de lesiones personales por pérdida de control.

Para desplegar el mango:

- ▶ Apague el cortacésped,  16.2.
- ▶ Retire la batería,  15.2.
- ▶ Coloque el cortacésped sobre una superficie plana.

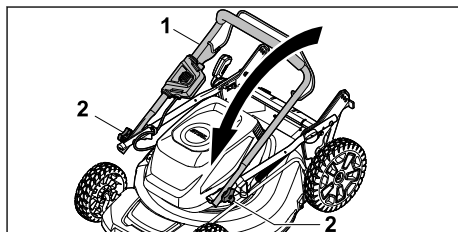

- ▶ Despliegue la parte superior del mango (1).
- ▶ Apriete los botones (2).

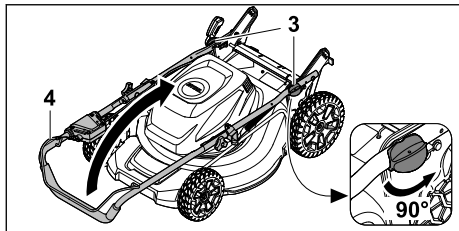

- ▶ Gire los botones del mango (3) en 90°.
- ▶ Despliegue completamente el mango (4).

El mango se puede ajustar para adaptarse a la altura y el alcance del operador.

Para ajustar el mango:

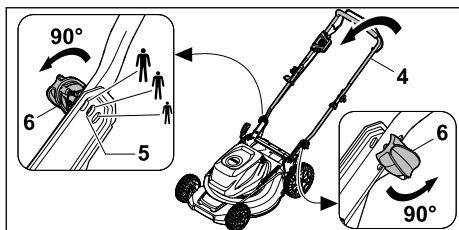

- ▶ Alinee el mango (4) de modo que los pernos (5) de los botones del mango estén alineados con la posición deseada.
- ▶ Gire ambos botones del mango (6) en 90°. Los pernos de ambos botones del mango encajan en los orificios en la misma posición.

## 14.2 Plegar el mango

### ! ADVERTENCIA

- Asegúrese de no pellizcar, doblar ni tensar los cables de control al plegar o desplegar el mango. Un deterioro del cable podría afectar la activación y el funcionamiento del cortacésped y aumentar el riesgo de lesiones personales por pérdida de control.

Para plegar el mango:

- ▶ Apague el cortacésped, 16.2.
- ▶ Retire la batería, 15.2.
- ▶ Coloque el cortacésped sobre una superficie plana.

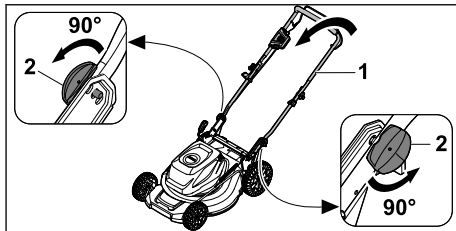

- ▶ Sujete el mango (1) y gire ambos botones del mango (2) en 90° uno tras otro.
- ▶ Pliegue el mango (1). Asegúrese de no pellizcar ningún cable al plegar el mango.

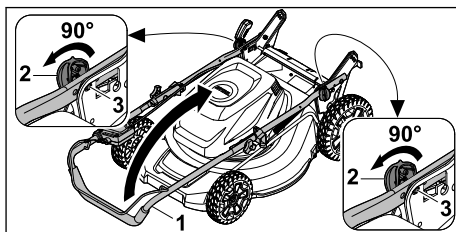

- ▶ Gire ambos botones del mango (2) en 90°.
- ▶ Presione el mango (1) hacia arriba hasta que los pernos (3) de los botones del mango encajen y este quede fijado de forma segura.

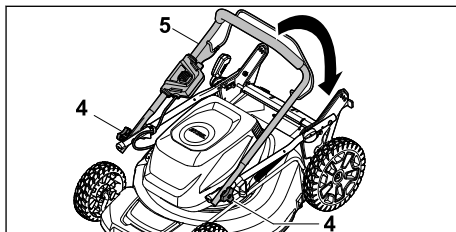

- ▶ Afloje los botones (4).
- ▶ Dobla la parte superior (5) del mango. Asegúrese de no pellizcar ningún cable al doblar la parte superior del mango.



### INDICACIÓN

- Asegúrese de no pellizcar, doblar ni tensar los cables de control al plegar o desplegar el mango. Un deterioro del cable podría afectar la activación y el funcionamiento del cortacésped.

## 15 Colocación y extracción de la batería.

### 15.1 Insertar la batería

#### ADVERTENCIA

- Para reducir el riesgo de lesiones personales o daños a la propiedad por incendio o descarga eléctrica, nunca utilice una batería que funcione mal, esté dañada, agrietada, con fugas o deformada,  7. Nunca cargue, use o guarde la batería fuera de los límites de temperatura ambiente especificados,  25.4.

#### ADVERTENCIA

- Para reducir el riesgo de una activación involuntaria, nunca guarde la batería en el cortacésped,  21.2.

Para insertar la batería:

- Coloque el cortacésped sobre una superficie plana.

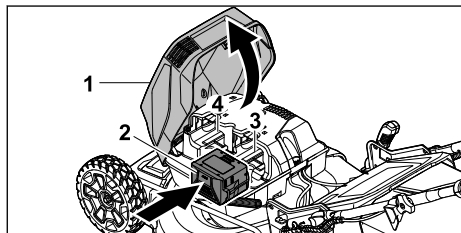

- Levante la tapa (1) y sujétela.
- Presione la batería (2) hasta el fondo en el compartimento de batería 1 (3). La batería encaja de forma audible y queda bloqueada en su lugar.
- Si desea llevar una batería de repuesto, insértela en el compartimento de batería 2 (4).
- Cierre la tapa.

Como una batería nueva no está completamente cargada, STIHL recomienda cargarla por completo antes de usarla por primera vez,  11.

### 15.2 Retirar la batería

#### ADVERTENCIA

- Para reducir el riesgo de lesiones personales graves debido a una activación involuntaria, retire siempre la batería antes de ensamblar, transportar, ajustar, limpiar, reparar, mantener o almacenar el cortacésped y en cualquier otro momento en que no esté en uso.

Para retirar la batería:

- Coloque el cortacésped sobre una superficie plana.

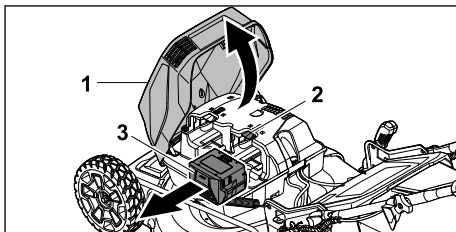

- Levante la tapa (1) y sujétela.
- Presione la palanca de bloqueo (2) hacia abajo para expulsar la batería (3) de su compartimento.
- Cierre la tapa.

#### INDICACIÓN

- Evite exponer la batería a un calor excesivo o a períodos prolongados de luz solar directa. El uso o almacenamiento fuera del rango de temperatura ambiente recomendado puede reducir el rendimiento de la batería.



## 16 Encendido y apagado del cortacéspedes

### 16.1 Encender

#### ADVERTENCIA

- Para reducir el riesgo de lesiones graves o mortales para el operador o las personas presentes, mantenga las manos, los pies y otras partes del cuerpo alejados de la cuchilla,  6.5.2. No toque la cuchilla mientras la batería esté insertada.

#### ADVERTENCIA

- Nunca maneje su cortacésped si está dañado, ajustado o mantenido indebidamente, si no está ensamblado de manera completa y segura o no funciona correctamente,  6.4. Para reducir el riesgo de lesiones personales, use siempre ropa y prendas de protección adecuadas, incluida una protección ocular adecuada,  6.3. Para reducir el riesgo de sufrir lesiones graves o mortales por pérdida de control, siempre sujete el cortacésped con ambas manos cuando esté trabajando,  6.5.2.



**INDICACIÓN**

- Para reducir el riesgo de sobrecarga térmica al motor y daños al cortacésped, no encienda el cortacésped en hierba alta.

Antes de encender:

- ▶ No incline el cortacésped.
- ▶ Coloque el cortacésped sobre una superficie plana.
- ▶ Asegúrese de tener una base segura y firme.
- ▶ Póngase derecho.
- ▶ Sostenga y maneje el cortacésped siempre con las dos manos.

Para encender el cortacésped:

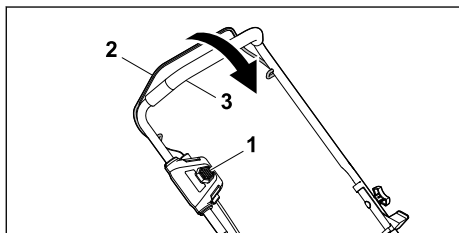

- ▶ Presione el bloqueo de la palanca de mando de la cuchilla (1) con su mano derecha y manténgalo presionado.
- ▶ Tire de la palanca de mando de la cuchilla (2) hacia el mango (3) con la mano izquierda y sosténgala.  
La cuchilla comenzará a moverse.
- ▶ Suelte el bloqueo de la palanca de mando de la cuchilla (1).

El motor no se encenderá a menos que se presione el bloqueo de la palanca de mando de la cuchilla y se jale dicha palanca al mismo tiempo.

**16.2 Apagar****ADVERTENCIA**

- La cuchilla seguirá moviéndose durante un rato después de soltar la palanca de mando de la cuchilla. Para evitar lesiones graves o mortales, evite el contacto con la cuchilla en movimiento. Para reducir el riesgo de lesiones personales debido a la activación involuntaria o el uso no autorizado, apague el motor, asegúrese de que la cuchilla se haya detenido y retire la batería antes de transportar la unidad.

Para apagar el cortacésped:

- ▶ Suelte la palanca de mando de la cuchilla.

La cuchilla seguirá moviéndose durante un rato después de soltar la palanca de mando de la cuchilla. Asegúrese de evitar el contacto después de soltar la palanca de mando de la cuchilla y al colocar el cortacésped en el suelo.

**17 Comprobación del cortacésped****17.1 Probar los mandos**

Antes de comenzar a trabajar, confirme que el bloqueo (1) de la palanca de mando de la cuchilla y la palanca de mando de la cuchilla (2) no estén dañados y funcionen correctamente.

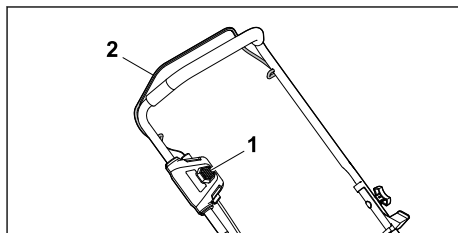
**18 Durante el funcionamiento****18.1 Ajuste de la altura de corte**

Es posible ajustar 8 alturas de corte:

- ≈ 1.0 pulg. (25 mm) = Posición 1
- ≈ 1.4 pulg. (35 mm) = Posición 2
- ≈ 1.8 pulg. (45 mm) = Posición 3
- ≈ 2.2 pulg. (55 mm) = Posición 4
- ≈ 2.6 pulg. (65 mm) = Posición 5
- ≈ 3.0 pulg. (75 mm) = Posición 6
- ≈ 3.4 pulg. (85 mm) = Posición 7
- ≈ 3.9 pulg. (100 mm) = Posición 8

**INDICACIÓN**

- Para reducir el riesgo de dañar el cortacésped, nunca intente levantar, cargar o transportar el cortacésped por la palanca de ajuste de altura de corte.

Para ajustar la altura de corte:

- ▶ Apague el cortacésped,  16.2
- ▶ Coloque el cortacésped sobre una superficie plana.

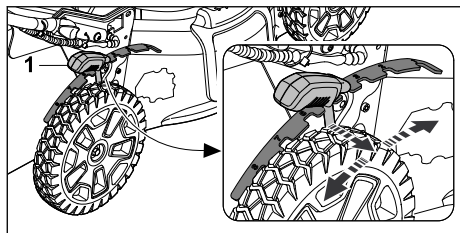

Las marcas indican las posiciones de altura de corte.

- ▶ Saque la palanca de ajuste de altura de corte (1) de la ranura y colóquela en la posición deseada.

### INDICACIÓN

- Para evitar sobrecargar el motor, evite ajustar la altura de corte demasiado baja en hierba alta. Si la velocidad del motor comienza a disminuir, aumente la altura de corte.

## 18.2 Corte y mulching



### ADVERTENCIA

- Siempre use vestimenta y ropa protectora adecuadas, incluyendo una protección adecuada para los ojos, cuando maneje su cortacésped, [Fig. 6.3](#). Mantenga a las personas presentes a una distancia mínima de 50 pies (15 m) del área de trabajo, [Fig. 6.5.4](#). Trabaje con cuidado y mantenga el cortacésped bien controlado, [Fig. 6.5.2](#).



### ADVERTENCIA

- Para reducir el riesgo de lesiones graves o mortales para el operador o las personas presentes, mantenga las manos, los pies y otras partes del cuerpo alejados de la cuchilla, [Fig. 6.5.2](#). No toque la cuchilla mientras la batería esté insertada. Nunca toque la cuchilla en movimiento con su mano o cualquier otra parte de su cuerpo, [Fig. 6.5.4](#).

El cortacésped está equipado con una cuchilla multifuncional y puede usarse para corte o mulching.

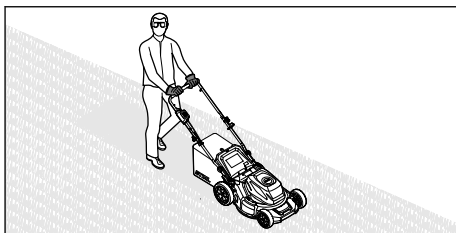

- ▶ Empuje el cortacésped hacia adelante lentamente, sujetando el mango con las dos manos en todo momento.
- ▶ Si se golpea un objeto extraño durante el corte y la cuchilla se bloquea:
  - ▶ Apague el cortacésped y retire la batería.
  - ▶ Asegúrese de que todas las partes móviles se hayan detenido por completo.
  - ▶ Inspeccione la máquina respecto a daños.
  - ▶ Si se requieren reparaciones: consulte a un concesionario de servicio autorizado de STIHL.
- ▶ Si el cortacésped comienza a vibrar fuertemente:
  - ▶ Apague el cortacésped y retire la batería.
  - ▶ Inspeccione la máquina respecto a daños.
  - ▶ Compruebe que todas las tuercas, pernos, tornillos y pasadores estén bien apretados.
  - ▶ Si se requieren reparaciones: consulte a un concesionario de servicio autorizado de STIHL.

Para garantizar un rendimiento óptimo, respete los rangos de temperatura ambiente recomendados, [Fig. 25.5](#).

Respete todas las leyes, regulaciones, normas y ordenanzas aplicables.

### Mulching

En el modo de mulching, las partículas de césped se recirculan en la corriente de aire, se vuelven a cortar varias veces en pequeñas partículas y luego se devuelven al césped. Las partículas finas permanecen sobre el césped, donde se descomponen rápidamente y sirven de abono natural. El mulching frecuente contribuye a un césped hermoso y denso. En este proceso se debe cortar un tercio de la altura del césped. Para un mulching efectivo, STIHL recomienda lo siguiente:

- Reducir la velocidad de corte,
- Variar la dirección de corte y superponer los cortes,
- Cortar hierba muy alta en etapas graduales.

## 18.3 Vaciado del recogedor de hierba

- ▶ Apague el cortacésped,  16.2.

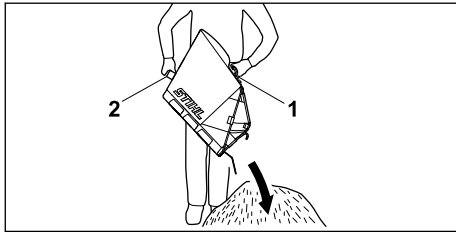

- ▶ Retire el recogedor de hierba hacia arriba mediante el mango (1).
- ▶ Sujete el mango trasero (2) con la segunda mano.
- ▶ Vacíe el recogedor de hierba.
- ▶ Monte el recogedor de hierba.

## 19 Después de completar el trabajo



### 19.1 Preparación para el transporte o almacenamiento



#### ADVERTENCIA

- Para reducir el riesgo de lesiones personales por activación no intencionada o uso no autorizado, apague el motor, asegúrese de que la cuchilla se haya detenido y retire la batería antes de transportar el cortacésped.

Para preparar el cortacésped para el transporte o almacenamiento:

- ▶ Apague el cortacésped,  16.2.
- ▶ Retire la batería,  15.2.
- ▶ Si la batería o el cortacésped se humedecieron o mojaron durante el funcionamiento, déjelos secar completamente por separado antes de proceder a la carga o al almacenamiento,  25.5.
- ▶ Vacíe el recogedor de hierba.
- ▶ Limpie el cortacésped.

## 20 Transporte de cortacésped, batería y cargador

### 20.1 Cortacésped









#### ADVERTENCIA

- Para reducir el riesgo de lesiones personales a causa de una activación accidental, nunca levante ni transporte el cortacésped a mano con la batería insertada.







#### ADVERTENCIA

- Para reducir el riesgo de lesiones a causa de una pérdida de control y un contacto con la cuchilla, nunca levante ni transporte su cortacésped con la cuchilla en movimiento,  6.5.4. Asegúrese de que la cuchilla se haya detenido antes de levantar o transportar el cortacésped,  6.5.4.
- ▶ Si el cortacésped se traslada hacia el área a cortar o de allí a otro lugar:
  - ▶ Apague el cortacésped,  16.2. La cuchilla no debe estar girando.
  - ▶ Retire la batería,  15.2.
- ▶ Si es necesario inclinar el cortacésped para transportarlo:
  - ▶ Apague el cortacésped,  16.2. La cuchilla no debe estar girando.
  - ▶ Retire la batería,  15.2.

Para empujar el cortacésped:

- ▶ Empuje el cortacésped hacia adelante lentamente y de forma controlada.

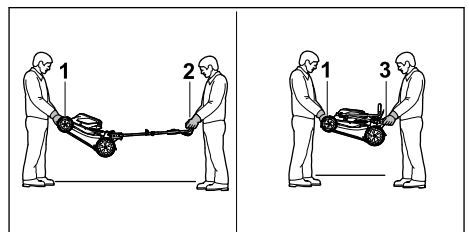

Para transportar el cortacésped:

- ▶ Apague el cortacésped,  16.2.
- ▶ Retire la batería,  15.2.
- ▶ Utilice guantes de trabajo resistentes.
- ▶ Retire el recogedor de hierba,  13.2.2.
- ▶ Retire el canal de expulsión lateral,  13.4.2.
- ▶ El cortacésped debe ser levantado y transportado por dos personas.



- ▶ Si se transporta el cortacésped con el mango desplegado:
  - ▶ Una persona sostiene el cortacésped por el mango de transporte (1) con ambas manos y otra persona sostiene el mango (2) con ambas manos.
- ▶ Si se transporta el cortacésped con el mango plegado:
  - ▶ Pliegue el mango,  14.2.
  - ▶ Una persona sostiene el cortacésped por el mango de transporte (1) con ambas manos y otra persona sostiene los soportes (3) con ambas manos.

Para transportar el cortacésped en un vehículo:

- ▶ Apague el cortacésped,  16.2.
- ▶ Retire la batería,  15.2.
- ▶ Asegure y posicione el cortacésped para evitar vuelcos, impactos y daños. Use cuerdas o correas para sujetar los mangos.

## 20.2 Batería



### ADVERTENCIA

- Para reducir el riesgo de cortocircuito, que podría generar una descarga eléctrica, un incendio o una explosión, nunca transporte la batería con objetos metálicos pequeños capaces de conducir electricidad (por ejemplo, clips para papel, clavos, monedas, llaves),  7.

Al transportar la batería:

- ▶ Asegure la batería en un contenedor contra golpes o daños. Nunca transporte la batería con objetos metálicos pequeños capaces de conducir electricidad (por ejemplo, clips de papel, clavos, monedas, llaves).
- ▶ Si transporta la batería en un vehículo, asegúrela junto con su contenedor para prevenir vuelcos, impactos y daños.

Las baterías STIHL cumplen con los requisitos establecidos en el Manual de las Naciones Unidas de Pruebas y Criterios, Parte III, Subsección 38.3.

El transporte comercial por aire, agua y tierra de celdas y baterías de iones de litio está regulado. Esta batería está clasificada como un producto UN 3480, Clase 9 y grupo de empaque II. Para transportarla, ya sea como parte de la herramienta completa o sola, es necesario cumplir con todas las normas de transporte correspondientes. Antes del transporte o traslado, consulte con la empresa de transporte por tierra o agua, o bien con la aerolínea de carga o pasajeros, para

determinar si el transporte está prohibido o sujeto a restricciones o exenciones.

Por lo general, el usuario no necesita cumplir con ninguna condición adicional para poder transportar baterías STIHL por carretera hasta el sitio donde se encuentra la herramienta eléctrica. Verifique y respete cualquier norma especial que pudiera aplicarse a su situación.

Para obtener más información, visite [www.stihl-usa.com/battery-transportation-safety](http://www.stihl-usa.com/battery-transportation-safety).

## 20.3 Cargador

Para transportar correctamente el cargador:



- ▶ Desconecte el cargador del tomacorriente.
- ▶ Retire la batería del cargador.
- ▶ Enrolle el cable eléctrico y sujételo al cargador,  21.3.
- ▶ Cuando transporte el cargador en un vehículo, cerciórese de que está asegurado de manera que no puede volcar, golpearse ni sufrir daños.

## 21 Almacenamiento de cortacésped, batería y cargador



### 21.1 Cortacésped



#### ADVERTENCIA

- Guarde el cortacésped bajo techo en un lugar seco, seguro y fuera del alcance de niños u otros usuarios no autorizados,  6.4. Nunca guarde la batería en el cortacésped. Un almacenamiento inadecuado puede resultar en un uso no autorizado y en daños en el cortacésped,  6.4.

Al guardar el cortacésped:

- ▶ Apague el cortacésped,  16.2.
- ▶ Retire la batería,  15.2.
- ▶ Permita que el cortacésped se enfríe.
- ▶ Vacíe el recogedor de hierba.
- ▶ Guarde el cortacésped de acuerdo con las siguientes condiciones:
  - El cortacésped está fuera del alcance de los niños.
  - El cortacésped está limpio y seco.
  - El cortacésped no puede volcar.
  - El cortacésped no puede salir rodando.

## 21.2 Batería



### ADVERTENCIA

- Para reducir el riesgo de un cortocircuito, que podría provocar descargas eléctricas, incendios y explosiones, nunca guarde la batería con objetos metálicos pequeños capaces de conducir electricidad (p. ej., sujetapapeles, clavos, monedas, llaves), 7. Si la batería está mojada o húmeda, deje que se seque por completo antes de guardarla, 25.5.



### ADVERTENCIA

- Las temperaturas extremas pueden dañar la batería y también pueden provocar que la batería genere calor, se rompa, sufra fugas, se incendie o explote, provocando lesiones graves o mortales y daños materiales. Nunca cargue, use o guarde la batería fuera de los límites de temperatura ambiente especificados, 25.4.

Para guardar la batería correctamente:

- ▶ Retire la batería del cortacésped.
- ▶ Al guardar la batería, mantenga una carga del 40 % al 60 % (2 LEDs verdes).
- ▶ Si guarda la batería en el cargador, desconecte el cargador del tomacorriente.
- ▶ Asegúrese de que la batería esté seca y guárdela bajo techo en un lugar seco y seguro.
- ▶ Manténgala fuera del alcance de los niños y de cualquier otra persona no autorizada.
- ▶ Proteja la batería contra la humedad y agentes corrosivos como productos químicos para el jardín y sales descongelantes.
- ▶ Proteja la batería contra la exposición a líquidos conductores como el agua salada.
- ▶ Para que la batería tenga una máxima vida útil, guárdela a una temperatura ambiente entre 50 °F y 68 °F (10 °C y 20 °C) con una carga entre 40 % y 60 % (2 LEDs verdes).
- ▶ No deje baterías de repuesto sin usar. Úselas en rotación.

### INDICACIÓN

- Una batería que no se guarda correctamente puede experimentar una descarga profunda, lo que puede provocar daños permanentes. Para evitar una descarga profunda:
  - Retire la batería del cortacésped una vez finalizado el trabajo.
  - Para que la batería tenga una máxima vida útil, guárdela con una carga entre 40 % y 60 % (2 LEDs verdes).
  - Si guarda la batería en el cargador, desconecte el cargador del tomacorriente.
  - Para que la batería tenga una máxima vida útil, guárdela a una temperatura ambiente entre 50 °F y 68 °F (10 °C y 20 °C).

## 21.3 Cargador

Para almacenar el cargador correctamente:

- ▶ Desconecte el cargador del tomacorriente.

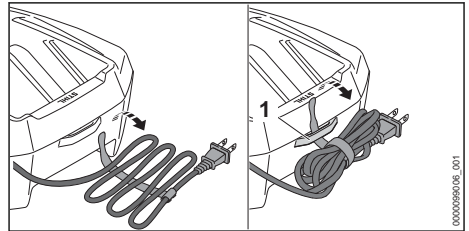





- ▶ Enrolle el cable eléctrico y sujételo al cargador.
- ▶ Guarde el cargador bajo techo, en un lugar seco y seguro.
- ▶ Asegúrese de que quede fuera del alcance de los niños y de otras personas no autorizadas.
- ▶ Nunca cuelgue el cargador por el cable eléctrico ni por el soporte del cable (1).

## 22 Limpieza

### 22.1 Volcar el cortacésped hacia atrás (posición de mantenimiento)

#### INDICACIÓN

Coloque el cortacésped sobre una superficie firme y plana antes de volcarlo hacia atrás. El cortacésped puede caerse durante el mantenimiento. Para reducir el riesgo de lesiones durante el mantenimiento, nunca trabaje directamente delante o detrás de la máquina. Colóquese siempre en un lado.

- ▶ Apague el cortacésped,  16.2.
- ▶ Retire la batería,  15.2.
- ▶ Coloque el cortacésped sobre una superficie plana.
- ▶ Retire el recogedor de hierba,  13.2.2.
- ▶ Establezca la altura de corte en la posición 5,  18.1.
- ▶ Pliegue el mango,  14.2.

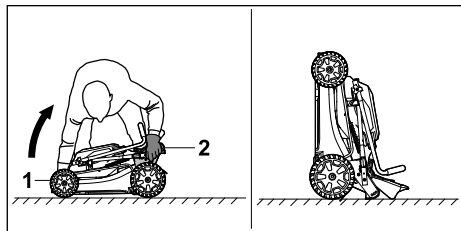

- ▶ Sujete el mango de transporte (1) con una mano y un soporte (2) con la otra mano.
- ▶ Vuelque el cortacésped hacia atrás con los soportes tocando el suelo.  
El cortacésped está en la posición de mantenimiento.

## 22.2 Limpieza del cortacésped, la batería y el cargador





### ADVERTENCIA

- Para reducir el riesgo de lesiones personales debido a una activación involuntaria, retire la batería antes de realizar cualquier trabajo de limpieza  6.5.4. Los usuarios de este cortacésped solo deberían llevar a cabo los trabajos de limpieza que se describen en este manual.

### ADVERTENCIA

- Para evitar lesiones, utilice siempre guantes de trabajo resistentes cuando manipule la cuchilla.

Para limpiar el cortacésped, la batería y el cargador:

- ▶ Apague el cortacésped,  16.2.
- ▶ Retire la batería,  15.2.
- ▶ Coloque el cortacésped sobre una superficie plana.
- ▶ Retire el recogedor de hierba,  13.2.2.
- ▶ Establezca la altura de corte en la posición 5,  18.1.
- ▶ Limpie los componentes de polímero del cortacésped con un paño ligeramente humede-

cido. No use detergentes ni solventes. Pueden dañar los componentes de polímero.

- ▶ Limpie el equipo de corte y las aberturas con un cepillo suave o un paño humedecido.
- ▶ Nunca use un limpiador a presión para limpiar el cortacésped, ni lo salpique de ningún otro modo con agua u otros líquidos.
- ▶ Mantenga la carcasa de la batería y las guías libres de objetos extraños y limpie según sea necesario con un cepillo suave o un paño suave y seco.
- ▶ Mantenga la carcasa del cargador y los contactos eléctricos libres de materias extrañas. Limpie según sea necesario con un cepillo suave o un paño suave y seco. Desenchufe siempre el cargador antes de limpiarlo.
- ▶ Vuelque el cortacésped hacia atrás,  22.1.
- ▶ Limpie el área alrededor de la cuchilla y la propia cuchilla con un palo de madera, un cepillo suave o un paño humedecido.

### INDICACIÓN

- Nunca salpique el cortacésped con agua. Salpicarlo con un chorro de agua podría provocar daños en el sistema electrónico y en otros sistemas.

## 23 Inspección y mantenimiento

### 23.1 Inspección y mantenimiento del cortacésped

#### ADVERTENCIA

- Para reducir el riesgo de lesiones personales por activación involuntaria, retire la batería antes de inspeccionar el cortacésped o realizar cualquier mantenimiento,  9.

El mantenimiento adecuado del cortacésped incluye las siguientes actividades:

- ▶ Inspeccionar periódicamente la cuchilla y reemplazarla o encargarse a un concesionario de servicio autorizado de STIHL que la reemplace.
- ▶ Afilar la cuchilla periódicamente o encargarse a un concesionario de servicio autorizado de STIHL que la afile y equilibre.
- ▶ Encargarse a un concesionario de servicio autorizado de STIHL que reemplace las etiquetas de seguridad desgastadas, faltantes o dañadas.

## 23.2 Inspección de la cuchilla

### ! ADVERTENCIA

- La cuchilla tiene bordes afilados. Si entra en contacto con su piel le puede producir cortes, incluso si no está en movimiento. Siempre use guantes de trabajo resistentes al inspeccionar o manipular la cuchilla,  6.3.

Para inspeccionar la cuchilla:

- ▶ Vuelque el cortacésped hacia atrás,  22.1.

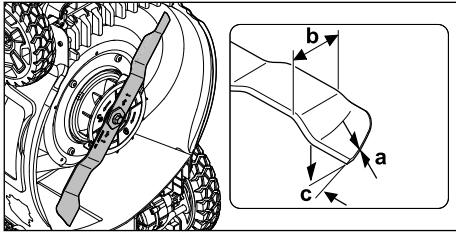

- ▶ Use un calibrador para verificar el grosor de la cuchilla. El grosor de la cuchilla debe ser de al menos  $a = 0.08$  in. (2 mm) en su punto más angosto.
- ▶ Use un calibrador para verificar el ancho de la cuchilla. El ancho de la cuchilla debe ser de al menos  $b = 1.8$  in. (45 mm) en su punto más angosto.
- ▶ Si el ancho y el grosor medido de la cuchilla están fuera de los límites permisibles, reemplácela.
- ▶ Verifique el ángulo de afilado. Afile la cuchilla, si el ángulo de afilado no es de  $c = 30$ .
- ▶ Si algo no está claro: consulte a un concesionario de servicio autorizado de STIHL.

## 23.3 Afilar y equilibrar la cuchilla

### ! ADVERTENCIA

- Nunca utilice una cuchilla desafilada o dañada. Trabajar con una cuchilla desafilada provoca un mayor esfuerzo físico, una mayor carga vibratoria, resultados de corte insatisfactorios y un mayor desgaste, lo que puede provocar una pérdida de control y lesiones al operador o a personas presentes. Una cuchilla dañada podría vibrar, agrietarse, romperse o desprenderse del cortacésped, lo que podría provocar lesiones graves o mortales, o daños materiales. Asegúrese de que la cuchilla esté afilada y en buenas condiciones antes de comenzar a trabajar.



### ! ADVERTENCIA

- Una cuchilla mal equilibrada puede aumentar el riesgo de sufrir lesiones personales graves o la muerte. STIHL recomienda que un concesionario de servicio autorizado de STIHL afile y equilibre la cuchilla para reducir el riesgo de lesiones graves o mortales.

### ! ADVERTENCIA

- La cuchilla tiene bordes afilados. Si entra en contacto con su piel le puede producir cortes, incluso si no está en movimiento. Siempre use guantes de trabajo resistentes al afilar o manipular la cuchilla,  6.3.

Para afilar la cuchilla:

- ▶ Vuelque el cortacésped hacia atrás,  22.1.
- ▶ Retire la cuchilla,  23.4.
- ▶ Afile la cuchilla. Observe el ángulo de afilado y enfríe la cuchilla,  23.2.
- ▶ Vuelva a montar la cuchilla.

### INDICACIÓN

- La cuchilla no debe ponerse azul durante el afilado.

### INDICACIÓN

- Se necesita mucha práctica para afilar y equilibrar una cuchilla correctamente. STIHL recomienda que la afile y equilibre un concesionario de servicio autorizado de STIHL.

## 23.4 Reemplazar la cuchilla

### ! ADVERTENCIA

- Una cuchilla agrietada, dañada o desgastada puede romperse a altas velocidades y provocar lesiones graves o mortales. Para reducir el riesgo de lesiones a causa de piezas rotas, revise el estado de la cuchilla antes de montarla y posteriormente a intervalos cortos regulares. No monte una cuchilla desgastada, rota o dañada.

### ! ADVERTENCIA

- La cuchilla tiene bordes afilados. Si entra en contacto con su piel le puede producir cortes, incluso si no está en movimiento. Siempre use guantes de trabajo resistentes al montar o manipular la cuchilla,  6.3.

Para retirar la cuchilla:

- ▶ Vuelque el cortacésped hacia atrás,  22.1.

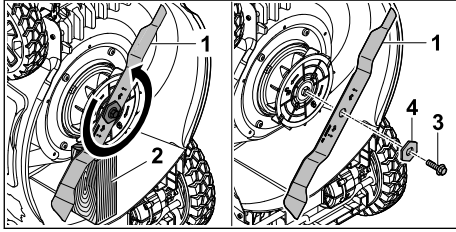

- ▶ Bloquee la cuchilla (1) con un trozo de madera (2).
- ▶ Retire el perno (3).
- ▶ Retire la cuchilla junto con la arandela (4).

Deseche el perno y la arandela. Utilice un perno y una arandela nuevos para fijar la nueva cuchilla.

Para montar la cuchilla:

- ▶ Vuelque el cortacésped hacia atrás,  22.1.

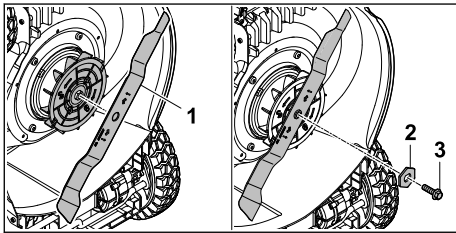

- ▶ Coloque la nueva cuchilla (1) como se describió anteriormente. Las pestañas deben encajar en los orificios de la cuchilla.
- ▶ Coloque la nueva arandela (2) sobre el casquillo. Asegúrese de que esté correctamente alineada.
- ▶ Aplique Loctite 243 o Loctite 242 a las roscas del nuevo perno (3).
- ▶ Atornille el perno (3).

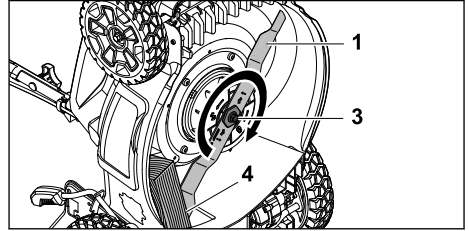





- ▶ Bloquee la cuchilla (1) con un trozo de madera (4).
- ▶ Apriete el perno (3) a un par de 25.8 lbf-ft (35 Nm).

## 24 Guía de solución de problemas

### 24.1 Cortacésped y batería

Retire siempre la batería antes de realizar cualquier inspección, limpieza o mantenimiento.

Condición	LEDs en la batería	Posible causa	Solución
El cortacésped no arranca cuando se enciende.		No hay contacto eléctrico entre el cortacésped y la batería.	<ul style="list-style-type: none"> <li>▶ Retire la batería,  15.2.</li> <li>▶ Controle visualmente los contactos eléctricos en el compartimento de batería y en la batería.</li> <li>▶ Reinserte la batería,  15.1.</li> </ul>
	1 LED parpadea en verde.	La carga de la batería es baja.	<ul style="list-style-type: none"> <li>▶ Cargue la batería,  11.</li> </ul>
	1 LED se ilumina en rojo.	Batería muy caliente / muy fría.	<ul style="list-style-type: none"> <li>▶ Permita que la batería se caliente o se enfríe gradualmente a temperaturas ambiente de alrededor de 50 °F a 68 °F (10 °C a 20 °C).</li> </ul>
	4 LEDs parpadean en rojo.	Avería en la batería.	<ul style="list-style-type: none"> <li>▶ Retire la batería y reinsértela,  15.</li> <li>▶ Encienda el cortacésped,  16.1.</li> <li>▶ Si los LEDs continúan parpadeando, no intente usarlo. La batería tiene una avería y debe ser reemplazada.</li> </ul>



Condición	LEDs en la batería	Posible causa	Solución
	3 LEDs se iluminan en rojo.	Cortacésped demasiado caliente.	▶ Permita que el cortacésped se enfríe.
	3 LEDs parpadean en rojo.	Avería en el cortacésped.	▶ Retire la batería y reinsértela, <b>15</b> . ▶ Encienda el cortacésped, <b>16.1</b> . ▶ Si los LEDs aún parpadean, no intente usarlo. El cortacésped tiene una avería y debe ser revisado por un concesionario de servicio.
		La cuchilla está bloqueada.	▶ Aumente la altura de corte, <b>18.1</b> . ▶ Limpie el cortacésped, <b>22</b> . ▶ Encienda el cortacésped en hierba baja.
El cortacésped se apaga durante el funcionamiento.	1 LED se ilumina en rojo.	Batería muy caliente / muy fría.	▶ Retire la batería, <b>15.2</b> . ▶ Permita que el cortacésped y la batería se enfríen gradualmente a temperaturas ambiente de alrededor de 50 °F a 68 °F (10 °C a 20 °C).
	3 LEDs se iluminan en rojo.	Cortacésped demasiado caliente.	▶ Aumente la altura de corte, <b>18.1</b> . ▶ Empuje el cortacésped hacia delante más lentamente.
		La cuchilla está bloqueada.	▶ Aumente la altura de corte, <b>18.1</b> . ▶ Limpie el cortacésped, <b>22</b> . ▶ Encienda el cortacésped en hierba baja.
El tiempo de marcha es demasiado corto.		La batería no está cargada por completo.	▶ Cargue la batería, <b>11</b> .
		Se ha alcanzado o excedido la vida útil de la batería.	▶ Solicite a su concesionario de servicio autorizado STIHL que revise la batería.
La batería no se carga a pesar de que el LED en el cargador se ilumina en verde.	1 LED se ilumina en rojo.	Batería muy caliente / muy fría.	▶ Permita que la batería se caliente o se enfríe gradualmente a temperaturas ambiente de alrededor de 50 °F a 68 °F (10 °C a 20 °C). ▶ Lea y siga las advertencias e instrucciones en el manual de su cargador. Para garantizar un rendimiento óptimo, respete los rangos de temperatura ambiente recomendados, <b>25.5</b> .

## 24.2 Cargador

Problema	LED del cargador	Causa	Solución
El LED del cargador destella en rojo.	El LED destella en rojo.	No hay contacto eléctrico entre el cargador y la batería.	▶ Retire la batería y vuelva a insertarla en el cargador.
		La batería no funciona correctamente.	▶ Retire la batería y vuelva a insertarla en el cargador. ▶ Si el LED sigue destellando, no intente cargar la batería. Si los 4 LED de la batería destellan, la batería está averiada y es necesario reemplazarla. De lo contrario, solicite a un concesionario de servicio STIHL autorizado que revise la batería.
		Cargador averiado.	▶ Solicite a un concesionario de servicio STIHL autorizado que revise el cargador.
El cargador no lleva a cabo ningún	El LED no se ilumina en verde	El contacto eléctrico con el cargador se ha	▶ Retire el enchufe del tomacorriente. ▶ Espere 1 minuto. ▶ Inserte el enchufe en un tomacorriente.

Problema	LED del cargador	Causa	Solución
gana prueba automática.	durante aproximadamente 1 segundo y luego en rojo durante 1 segundo aproximadamente.	interrumpido brevemente.	

## 25 Especificaciones

### 25.1 Cortacésped STIHL RMA 348.0

- Tipos de batería aprobados: Serie STIHL AK
- Peso (m) con dos baterías tipo AK 30 S: 61.7 libras (28 kg)
- Capacidad máxima del recogedor de hierba: 15.85 galones EE. UU. (60 l)
- Ancho de corte: 18.1 in. (46 cm)
- Velocidad de la cuchilla (n): 3000 rpm
- Clasificación de protección: IPX4 (protegido contra rociado o salpicaduras de agua desde todas las direcciones)

Para obtener información técnica sobre las baterías de la serie STIHL AK, consulte la información del producto que acompaña a su batería.

Para obtener información técnica sobre el cargador STIHL AL 101, AL 301, AL 501, consulte la información del producto que acompaña al cargador.

Las baterías, cargadores y otros accesorios pueden venderse por separado. Comuníquese con su concesionario de servicio autorizado de STIHL para conocer los precios y la disponibilidad.

### 25.2 Batería de la serie STIHL AK

Tipos de cargadores aprobados: STIHL AL 101, AL 301, AL 501.

- Tecnología de batería: iones de litio
- Voltaje: 36 V
- Capacidad nominal en Ah<sup>3</sup>: Vea la placa de características
- Energía acumulada en Wh<sup>4</sup>: Vea la placa de características

<sup>3</sup>Capacidad nominal calculada conforme a IEC 61960. La energía utilizable disponible para el operador será menor.

<sup>4</sup>La energía acumulada que se indica en la batería es la proporcionada por el fabricante de celdas. La energía utilizable disponible para el operador será menor.

- Peso en kg: Vea la placa de características

Para consultar una lista completa de tiempos de carga aproximados, vea [www.stihl.com/charging-times](http://www.stihl.com/charging-times).

Para consultar una lista completa de tiempos de ejecución de la batería, vea [www.stihl.com/battery-life](http://www.stihl.com/battery-life).

### 25.3 Cargador de la serie STIHL AL

- Voltaje de red: vea la placa de características
- Corriente nominal: vea la placa de características
- Frecuencia: vea la placa de características
- Corriente de carga: vea la placa de características
- Potencia nominal: vea la placa de características
- Aislamiento: vea la placa de características
- Rango de temperatura ambiente admisible durante la carga: 41 °F a 104 °F (5 °C a 40 °C)

## 25.4 Límites de temperatura ambiente



### ADVERTENCIA

- Las temperaturas extremas pueden dañar la batería y también pueden provocar que esta genere calor, se rompa, sufra fugas, se incendie o explote, provocando lesiones graves o mortales o daños materiales. Nunca cargue, use o guarde la batería fuera de los límites de temperatura ambiente especificados a continuación.
  - No cargue ni utilice la batería a una temperatura inferior a - 4 °F (- 20 °C) o superior a 122 °F (50 °C).
  - No guarde la batería a una temperatura inferior a - 4 °F (- 20 °C) ni superior a 158 °F (70 °C).
  - No utilice el cortacésped a una temperatura inferior a 32 °F (0 °C) o superior a 122 °F (50 °C).
  - No guarde el cortacésped a una temperatura inferior a - 4 °F (- 20 °C) o superior a 158 °F (70 °C).

## 25.5 Recomendaciones de temperatura ambiente

Para un rendimiento óptimo, observe los siguientes rangos de temperatura ambiente para el cortacésped, la batería y el cargador:

- Cortacésped:
  - Uso: 32 °F a 104 °F (0 °C a 40 °C)
  - Almacenamiento: - 4 °F a 122 °F (- 20 °C a 50 °C)
- Batería y cargador:
  - Carga: 41 °F a 104 °F (5 °C a 40 °C)
  - Uso: 14 °F a 104 °F (- 10 °C a 40 °C)
  - Almacenamiento: - 4 °F a 122 °F (- 20 °C a 50 °C)

La carga, el uso o el almacenamiento de la batería fuera de los rangos de temperatura ambiente recomendados puede reducir su rendimiento.

Si la batería se humedece o se moja durante el funcionamiento, déjela secar al menos 48 horas a temperaturas entre 59 °F (15 °C) y 122 °F (50 °C) y una humedad relativa inferior al 70 % antes de cargarla o guardarla. Una humedad más alta puede prolongar el tiempo de secado.

## 25.6 Símbolos en el cortacésped, la batería y el cargador

Símbolo	Explicación
V	Voltios
Hz	Hercios
A	Amperios
Ah	Amperios hora
W	Vatios
Wh	Vatios hora
DC	Corriente directa
IPX4	Protección contra salpicaduras o rociado de agua desde todas las direcciones.
m	Peso



Los productos STIHL no deben desecharse en la basura doméstica, sino únicamente de acuerdo con las leyes y reglamentaciones locales, estatales y federales y según lo dispuesto en este manual, [página 27](#).



Corriente directa



Número de celdas y energía almacenada según especificación del fabricante de la celda. La energía utilizable será menor.

Li-Ion

Batería de iones de litio

IPX4

Símbolo de clasificación IP

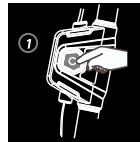

Cómo encender el cortacésped:  
1 – Presione el botón de bloqueo.



Cómo encender el cortacésped:  
2 – Jale la palanca de mando de la cuchilla hacia el mango.



1 LED se ilumina en rojo: La batería está demasiado caliente o demasiado fría.





4 LEDs parpadean en rojo: Hay un fallo en la batería.



El sello RBRC indica que STIHL ha pagado por adelantado el reciclaje de la batería.



Aislamiento: Clase II (aislamiento doble)



Utilice y guarde el cargador únicamente en interiores, en habitaciones secas.



El LED del cargador se ilumina en verde y los LED de la batería se iluminan en verde o parpadean en verde: La batería se está cargando.



El LED del cargador parpadea en rojo: No hay contacto eléctrico entre la batería y el cargador o hay una falla en la batería o el cargador.

## 25.7 Mejoramientos técnicos

STIHL tiene la filosofía de mejorar continuamente todos sus productos. Como resultado de ello, periódicamente se introducen cambios de diseño y mejoras. Por lo tanto, es posible que algunos cambios, modificaciones y mejoras no se describan en este manual. Si las características de funcionamiento o la apariencia de su máquina difieren de las descritas en este manual, comuníquese con el concesionario STIHL para obtener la ayuda que requiera.

## 25.8 Declaración de cumplimiento de la norma FCC 15

Este dispositivo cumple con la parte 15 de las normas de la FCC.

El funcionamiento está sujeto a las dos condiciones siguientes:

- 1) Este dispositivo no puede causar interferencias dañinas y
- 2) Este dispositivo debe aceptar cualquier interferencia recibida, incluida aquella que pueda provocar un funcionamiento no deseado.

Nota: Este equipo ha sido probado y se ha determinado que cumple con los límites para un dispositivo digital de Clase B, de conformidad con la parte 15 de las Normas de la FCC. Estos

límites están diseñados para ofrecer protección razonable contra las interferencias dañinas en una instalación residencial. Este equipo genera, utiliza y puede irradiar energía de radiofrecuencia y, si no se instala y utiliza de acuerdo con las instrucciones, puede causar interferencias dañinas en las comunicaciones de radio. No obstante, no se ofrece garantía alguna de que la interferencia no ocurrirá en una instalación particular.

Si este equipo causa interferencias dañinas en la recepción de radio o televisión, lo cual se puede determinar encendiendo y apagando el equipo, se recomienda al usuario que intente corregir la interferencia mediante una o más de las siguientes medidas:

- Reorientar o reubicar la antena receptora.
- Aumentar la separación entre el equipo y el receptor.
- Conectar el equipo a una toma de corriente de un circuito diferente de aquel al que está conectado el receptor.
- Consultar a un concesionario de servicio autorizado de STIHL o a un técnico de radio/TV con experiencia para recibir ayuda.

No cambie ni modifique este producto de ninguna manera a menos que esté específicamente permitido en este manual, ya que esto podría anular su autoridad para operarlo.

## 26 Piezas y equipos de repuesto

### 26.1 Piezas de repuesto originales de STIHL

STIHL recomienda el uso de piezas de repuesto originales de STIHL. Es posible identificar las piezas originales de STIHL por el número de pieza STIHL, el logotipo de **STIHL** y, en ciertos casos, el símbolo  de piezas STIHL. En las piezas pequeñas el símbolo puede aparecer solo.

### 26.2 Repuestos importantes

- Cuchilla: 6368 702 0100
- Perno de cuchilla: 6372 951 3535
- Arandela: WA31 702 6600

## 27 Eliminación

### 27.1 Eliminación del cortacésped y del cargador

Los productos STIHL no deben arrojarse a la basura doméstica ni desecharse excepto según lo descrito en este manual.

- ▶ Lleve el cortacésped, el cargador, los accesorios y el embalaje a un sitio de eliminación aprobado para un reciclaje respetuoso con el medio ambiente.
- ▶ Comuníquese con su concesionario de servicio autorizado de STIHL para obtener la información más actualizada sobre eliminación de desechos y reciclaje.

### 27.2 Reciclado de las baterías



#### ADVERTENCIA

- Manipule las baterías descargadas/agotadas con cuidado. Aunque parezca que están descargadas, las baterías de ion de litio nunca se descargan completamente y pueden generar una corriente de cortocircuito peligrosa. Si se dañan o exponen a temperaturas extremas, pueden perder líquido, generar calor, incendiarse o explotar.
- ▶ Respete todas las leyes y normas federales, estatales y locales sobre eliminación de desechos.
- ▶ Comuníquese con un concesionario de servicio STIHL autorizado para obtener la información más actualizada acerca de la eliminación de desechos.
- ▶ Recicle las baterías agotadas rápidamente.
- ▶ Mantenga las baterías alejadas de los niños. No desarme el producto ni lo incinere.



STIHL está comprometida con el desarrollo de productos que protejan el medio ambiente. Este compromiso no termina cuando el producto sale del concesionario de servicio STIHL autorizado. STIHL se asoció con la RBRC (Corporación de Reciclaje de Baterías Recargables) para fomentar la recolección y el reciclado de baterías de ion de litio STIHL en los Estados Unidos y Canadá.

El sello de la RBRC indica que STIHL ya aportó dinero para el reciclado de la batería. El sello de la RBRC lleva impreso un número telefónico gratuito (1-800-822-8837) que le permite acceder a información sobre lugares de reciclaje de baterías y prohibiciones o restricciones respecto del reciclado de baterías en su zona. También

puede devolver las baterías a cualquier concesionario de servicio STIHL autorizado para reciclarlas gratuitamente.

## 28 Garantía limitada

### 28.1 Política de garantía limitada de STIHL Incorporated

Este producto se vende sujeto a la Política de garantía limitada de STIHL Incorporated, disponible en [www.stihlusa.com/warranty.html](http://www.stihlusa.com/warranty.html). También puede obtenerlo de un concesionario de servicio STIHL autorizado o llamando al 1-800-GO-STIHL (1-800-467-8445).



## 29 Marcas comerciales

### 29.1 Marcas comerciales registradas

STIHL®	FARM BOSS®
<b>STIHL</b> ®	iCademy®
	MAGNUM®
La combinación de colores anaranjado-gris (Registros en EE.UU. #2,821,860; #3,010,057; #3,010,058; #3,400,477; y #3,400,476)	MasterWrench Service®
AutoCut®	MotoMix®
YARD BOSS®	OILOMATIC®
STIHL ROLLOMATIC®	ROCK BOSS®
WOOD BOSS®	STIHL Cutquik®
	STIHL DUROMATIC®
	STIHL Quickstop®
	STIHL WOOD BOSS®
	TIMBERSPORTS®
	

### 29.2 Marcas comerciales por ley común

4-MIX™	HT Plus™
BioPlus™	STIHL PowerSweep™
Easy2Start™	STIHL Protech™
EasySpool™	STIHL MiniBoss™
ElastoStart™	STIHL MotoPlus 4™
Ematic™	Master Control Lever™
STIHL Precision Series™	STIHL OUTFITTERS™
FixCut™	STIHL PICCO™
Micro™	TrimCut™

Pro Mark™	STIHL M-Tronic™
Quad Power™	STIHL HomeScaper Series™
Quiet Line™	STIHL PolyCut™
STIHL Arctic™	STIHL RAPID™
STIHL Compact™	STIHL SuperCut™
STIHL Interchangeable Attachment Series™	STIHL Multi-Cut HomeScaper Series™
TapAction™	STIHL Territory™
	

Esta lista de marcas comerciales está sujeta a cambios.

Queda terminantemente prohibido todo uso de estas marcas comerciales sin el consentimiento expreso por escrito de ANDREAS STIHL AG & Co. KG, Waiblingen.

## 30 Direcciones

### 30.1 STIHL Incorporated

STIHL Incorporated  
536 Viking Drive  
P.O. Box 2015  
Virginia Beach, VA  
23452-2015

### 30.2 Concesionarios STIHL

Los concesionarios de servicio autorizados de STIHL se pueden encontrar en [www.stihlusa.com](http://www.stihlusa.com).



**⚠ WARNING**

Use of this lawn mower can generate dust and other substances containing chemicals known to the State of California to cause cancer, birth defects or other reproductive harm.

**⚠ WARNING**

This lawn mower, battery and charger contain chemicals known to the State of California to cause cancer, birth defects or other reproductive harm.

**⚠ ADVERTENCIA**

El uso de este cortacésped puede generar polvo y otras sustancias que contienen productos químicos considerados por el Estado de California como causantes de cáncer, defectos de nacimiento u otra toxicidad reproductora.

**⚠ ADVERTENCIA**

Este cortacésped, esta batería y este cargador contienen productos químicos considerados por el Estado de California como causantes de cáncer, defectos de nacimiento u otra toxicidad reproductora..



Instruction Manual  
Manual de instrucciones